

PRESENTACIONES DISPONIBLES

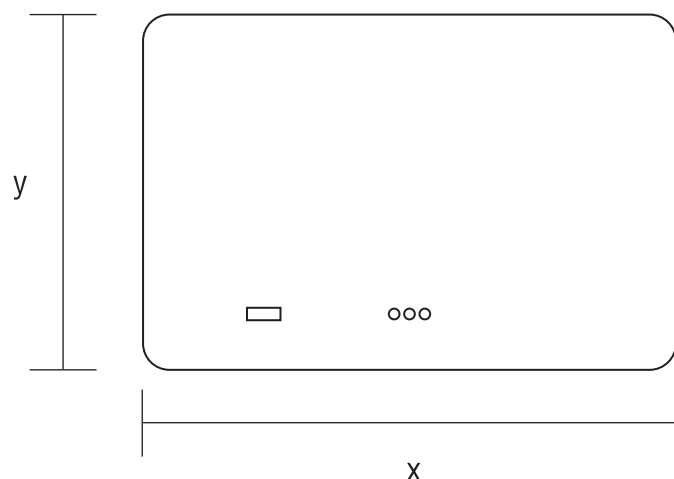

X (cm)	Y (cm)
120	80

RECOMENDACIONES

-Por favor lea detalladamente, y de manera completa, el contenido de esta guía antes de realizar cualquier trabajo de instalación.

-Revise que su producto no haya sufrido daños durante el transporte. En caso de encontrar irregularidades no realice la instalación y comuníquese con su proveedor inmediatamente.

CONTENIDO

- Montaje a pared
- 2 tornillos para montaje a pared

SUPERFICIE DE ESPEJO

Limpie los espejos únicamente con una gamuza húmeda, nunca haga uso de limpiadores para cristal convencionales.





Asegúrese de siempre secar los cantos del espejo pues de lo contrario podrá estropearse el revestimiento del mismo.

INSTRUCCIONES DE SEGURIDAD

Un montaje inadecuado del mueble puede provocar accidentes y lesiones. Por eso, el mueble solo debe ser montado por una persona capacitada para este tipo de labores. Para evitar que este producto se caiga o se vuelque, fíjelo a la pared con elementos de fijación, también aunque sea un mueble de pie. Utilice para ello los tacos y los anclajes que más se adecúen a las características de la pared donde hará la fijación.

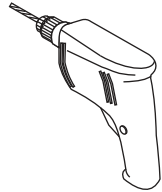
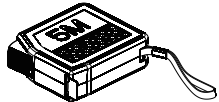
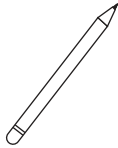
NOTA: Usted es libre de escoger si desea ubicar el espejo en sentido vertical u horizontal.

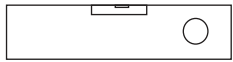
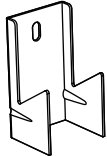
HERRAMIENTAS DE INSTALACIÓN

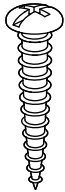
							
Taladro Eléctrico	Metro medidor	Lápiz	Martillo	Nivelador	2A	4B	4C



Se recomienda manipular este producto entre dos personas.

INSTALACIÓN

1

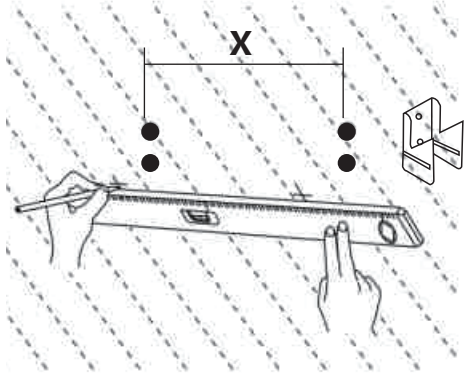
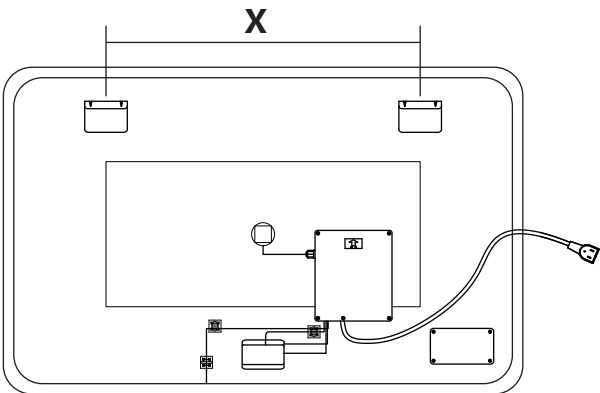

2

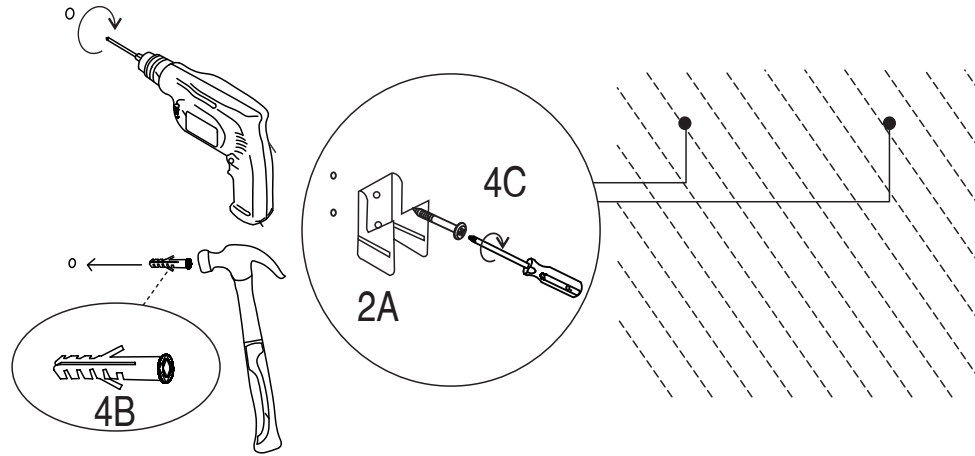

3

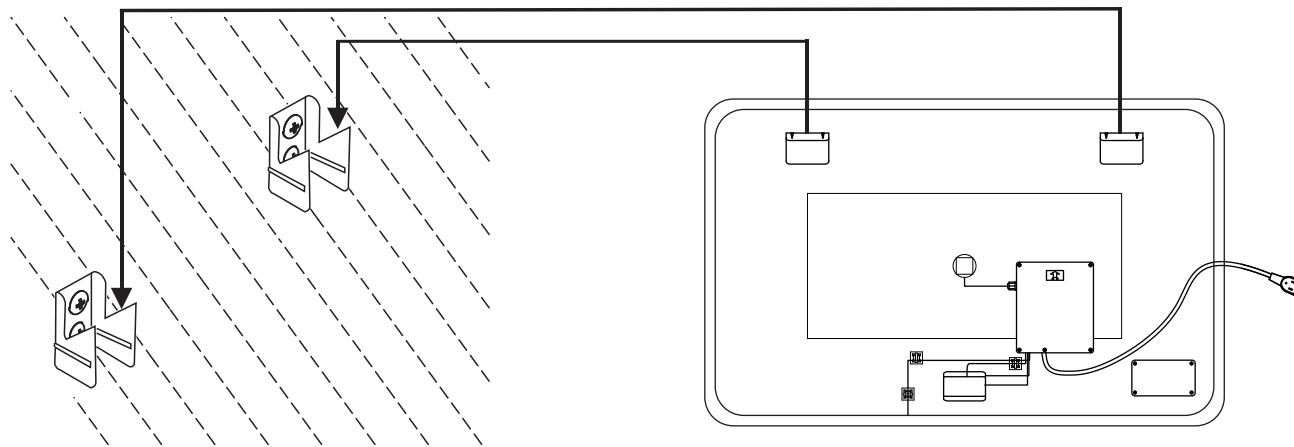

4

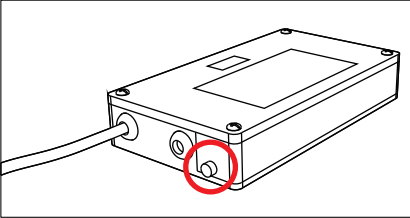
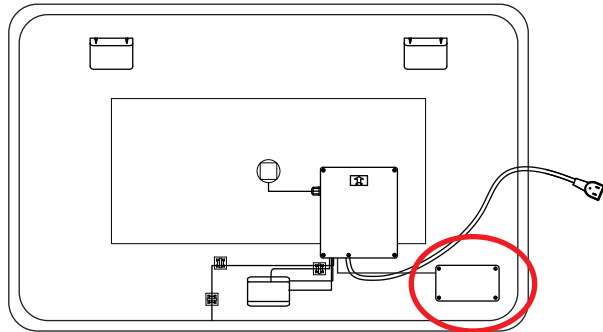

88:88

Long Press until the clock display to flash, then short press to adjust the time

5

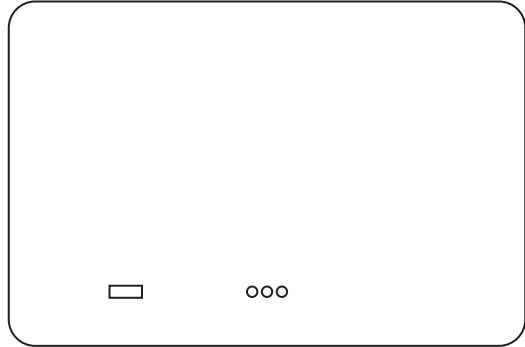

Switch on / off



Color Temperature Adjust - Short press to adjust



Hold on the button to adjust the brightness of the light