

# SANITARIO INTELIGENTE

## NIVIO









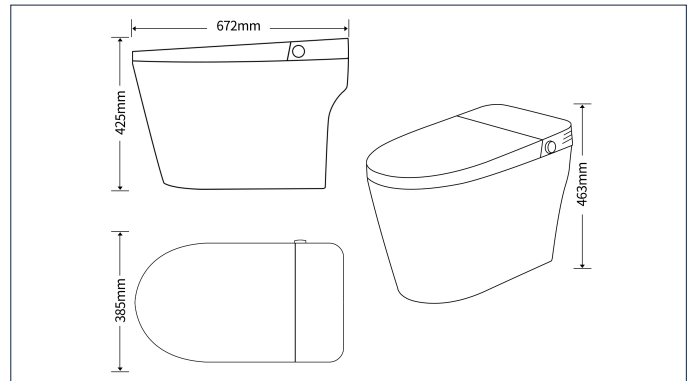



### DESCRIPCIÓN:

Sanitario suspendido inteligente que brinda un diseño moderno y compacto. Cuenta con funciones inteligentes que mejoran la experiencia y usabilidad programables con control remoto. Este modelo es de fácil limpieza ya que no genera espacios donde se pueda acumular polvo o suciedades. Cuenta con un asiento de cuerpo delgado y liviano que complementa la estética general del producto.

**INCLUYE:** Control remoto.



### INFORMACIÓN TÉCNICA

 <b>Modelo:</b> One Piece.	 <b>Altura de asiento:</b> 460 mm.	 <b>Acción para descarga:</b> Sensor de proximidad.
 <b>Dimensiones:</b> 672*463*385 (mm).	 <b>Voltaje:</b> 110-120 V/ 60 Hz	 <b>Consumo de Agua:</b> 4.8 L
 <b>Tipología de sanitario:</b> Sifónico.	 <b>Peso:</b> Neto: 38.5 Kg / Bruto: 40.8 Kg	 <b>Sistema de descarga:</b> Cyclon.
 <b>MISO:</b> 750 gramos.		 <b>Luz nocturna:</b> Incluida

## FUNCIONES SMART

---

Categoría	Funcionalidad
Funciones de lavado e higiene	Descarga automática o manual
	Limpieza de sanitario automática
Controles y operación	Sensor de pie
	Control remoto
	Display digital
	Perilla de funciones digital
Ajustes personalizables	Presión de agua ajustable
	Temperatura de asiento
Comodidad de usuario	Asiento con calefacción
	Función deodorizante
Seguridad y protección	Luz nocturna
	Descarga durante fallo de energía

Es necesario conexión eléctrica 110-120V/60Hz para su funcionamiento.

## CARACTERÍSTICAS TÉCNICAS

<b>Sanitario Sifónico</b>	Con medida de espejo de agua que evita la devolución de malos olores.
<b>Descarga Cyclon:</b>	Permite una mejor limpieza al direccionar el recorrido del agua a través de la parte interna de la taza
<b>Forma del sanitario:</b>	Elongado
<b>Color</b>	Blanco.
<b>Grosor del cuerpo</b>	15 (mm).
<b>Trampa</b>	S-trap.
<b>Diámetro de entrada</b>	30 (mm).
<b>Diámetro de salida del tanque</b>	No Aplica
<b>Diámetro salida de desagüe</b>	No Aplica
<b>Capacidad del tanque</b>	No Aplica
<b>Incluye</b>	Control remoto, Manguera Especial, Asiento sanitario (tapa taza), anillo de cera Nota: Requiere Kit de Instalación (se vende por separado).
<b>Sifón</b>	Esmaltado
<b>Asiento (tapa taza)</b>	Material PP
Cuerpo fabricado en loza sanitaria vitrificada y esmaltado en todas sus áreas visibles. La absorción de las piezas es inferior al 0.5%. Fabricado e inspeccionado bajo norma internacional ASME A112.19.2-2003	

## INSTRUCCIONES DE MANTENIMIENTO

KLIPEN fabrica su loza sanitaria vitrificada para cumplir con las más altas normas de calidad internacional, debido a ello son productos muy fáciles de limpiar evitando así el crecimiento de microorganismos nocivos para la salud.

Realice la limpieza empleando exclusivamente jabón neutro y agua. Use solamente esponjas suaves y nunca materiales abrasivos ya que estos afectan la durabilidad del esmalte.

Nunca utilice productos tipo pastilla y otro dentro del tanque ya que esto afecta el desempeño de la pieza.

## GARANTÍA

- Garantía de por vida en loza sanitaria.
- Garantía de 5 años para mecanismo interno.