



## SANITARIO

### LANI









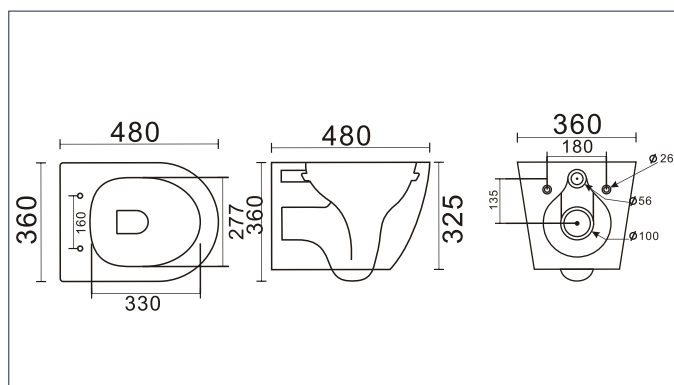

#### DESCRIPCIÓN:

Sanitario "Suspendido" que brinda un diseño moderno y compacto. Su sistema de accionamiento con botón "Dual", lo hace el sanitario ahorrador ideal. Este modelo es de fácil limpieza ya que no genera espacios donde se pueda acumular polvo o suciedades. Cuenta con asiento de cuerpo delgado y liviano que complementa su estética general.

**REQUIERE:** Mecanismo empotrado.



#### INFORMACIÓN TÉCNICA

	<b>Modelo:</b> Suspendido.		<b>Asiento:</b> Cierre lento.		<b>Doble pulsador:</b> Descarga reducida y normal.
	<b>Dimensiones:</b> 480*325*360 (mm).		<b>Sistema de descarga:</b> Cyclon.		<b>Consumo de Agua:</b> 3 L y 6 L.
	<b>Tipología de sanitario:</b> Washdown.		<b>Peso:</b> Neto: 25 Kg.		<b>MISO:</b> 500 gramos.

## CARACTERÍSTICAS TÉCNICAS

---

<b>Sanitario Wahsdown</b>	Con tecnología de arrastre que evita la devolución de malos olores.
<b>Descarga Cyclon:</b>	Realiza una limpieza completa al circular el agua, con mayor profundidad, por las paredes internas del sanitario.
<b>Forma del sanitario:</b>	Suspendido
<b>Color</b>	Blanco
<b>Grosor del cuerpo</b>	10 (mm).
<b>Trampa</b>	Washdown.
<b>Diámetro de entrada</b>	56 (mm).
<b>Diámetro de salida del tanque</b>	No Aplica.
<b>Diámetro salida de desagüe</b>	No Aplica.
<b>Capacidad del tanque</b>	6 Lts
<b>Incluye</b>	Fijaciones, asiento sanitario (tapa taza)
<b>Sifón</b>	Esmaltado
<b>Asiento (tapa taza)</b>	De cierre lento, material UF, 160 mm de distancia entre orificios de bisagras.
Cuerpo fabricado en loza sanitaria vitrificada y esmaltado en todas sus áreas visibles. La absorción de las piezas es inferior al 0.5%. Fabricado e inspeccionado bajo norma internacional ASME A112.19.2-2003	

## INSTRUCCIONES DE MANTENIMIENTO

---

KLIPEN fabrica su loza sanitaria vitrificada para cumplir con las más altas normas de calidad internacional, debido a ello son productos muy fáciles de limpiar evitando así el crecimiento de microorganismos nocivos para la salud.

Realice la limpieza empleando exclusivamente jabón neutro y agua. Use solamente esponjas suaves y nunca materiales abrasivos ya que estos afectan la durabilidad del esmalte.

Nunca utilice productos tipo pastilla y otro dentro del tanque ya que esto afecta el desempeño de la pieza.

## GARANTÍA

---

- Garantía de por vida en loza sanitaria.
- Garantía de 5 años para mecanismo interno.