

# DESAGUE CUADRADO

---

## LUXURY









### DESCRIPCIÓN:

Parte complementaria para el funcionamiento del producto Desagüe diseñado para evacuar el agua sobrante del espacio de ducha

## INFORMACIÓN TÉCNICA

---

	<b>Evacuación de agua:</b> 35-50 Lt / Minuto.		<b>Acabado del producto:</b> Varios.		<b>Garantía cuerpo interno:</b> - 30 años.
	<b>Material del producto:</b> Latón		<b>Diámetro:</b> Ø50 mm.		<b>Garantía acabado:</b> - 5 años.

PRESENTACIONES DISPONIBLES

---



01. | Acabado **Cromo**



02. | Acabado **Negro**

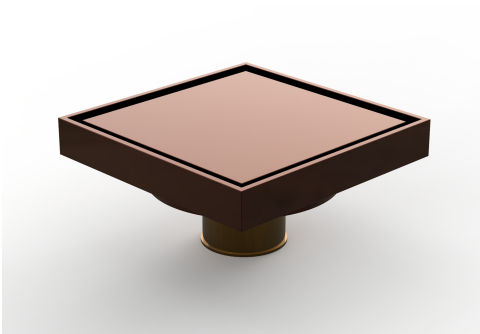

03. | Acabado **Rose Gold**

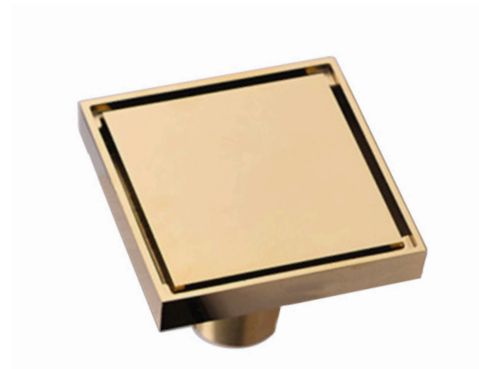

04. | Acabado **Gold**

## DIBUJO TÉCNICO

---

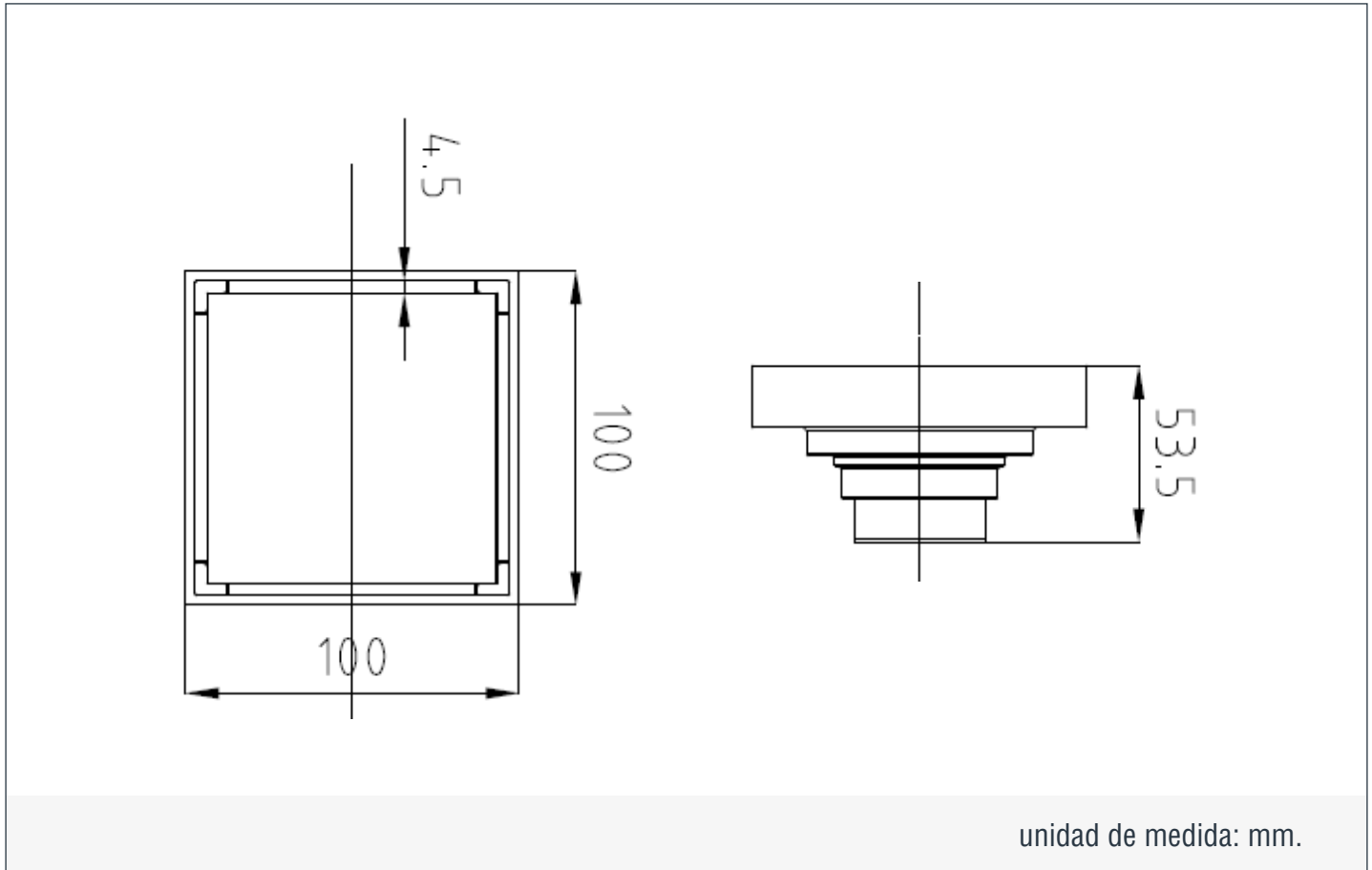

## LIMPIEZA & MANTENIMIENTO

---

Para mantener la estética y prolongar la apariencia de su producto, realice el siguiente mantenimiento:

Humedezca un paño de algodón en una solución (de agua y jabón suave) para enjuagar el producto. Posteriormente termine la limpieza secando el producto con un paño de algodón limpio. Se recomienda aplicar este mantenimiento a diario en zonas costeras y en zonas no costeras cada 2 o 3 días.

No aplique productos abrasivos, ácidos o disolventes en el mantenimiento de este producto.