

DESAGÜE DE DUCHA







CONTEMPORANEO



DESCRIPCIÓN:

Parte complementaria para el funcionamiento del desagüe, diseñada para evacuar de manera eficiente el agua sobrante del espacio de la ducha. Fabricada con materiales duraderos y resistentes a la corrosión, garantiza un óptimo desempeño en ambientes húmedos y un flujo constante de evacuación.

INFORMACIÓN TÉCNICA

 Material del producto: Acero inox.	 Acabado del producto: Negro.	 Flujo de agua: 40 Lt/min
 Dimensiones: 100*100*25 (mm)	 Peso (Kg): Neto: 0.24 / Bruto 0.278	 Protección anti-insectos: Si
 Protección anti-olores: Si		

DIBUJO TÉCNICO

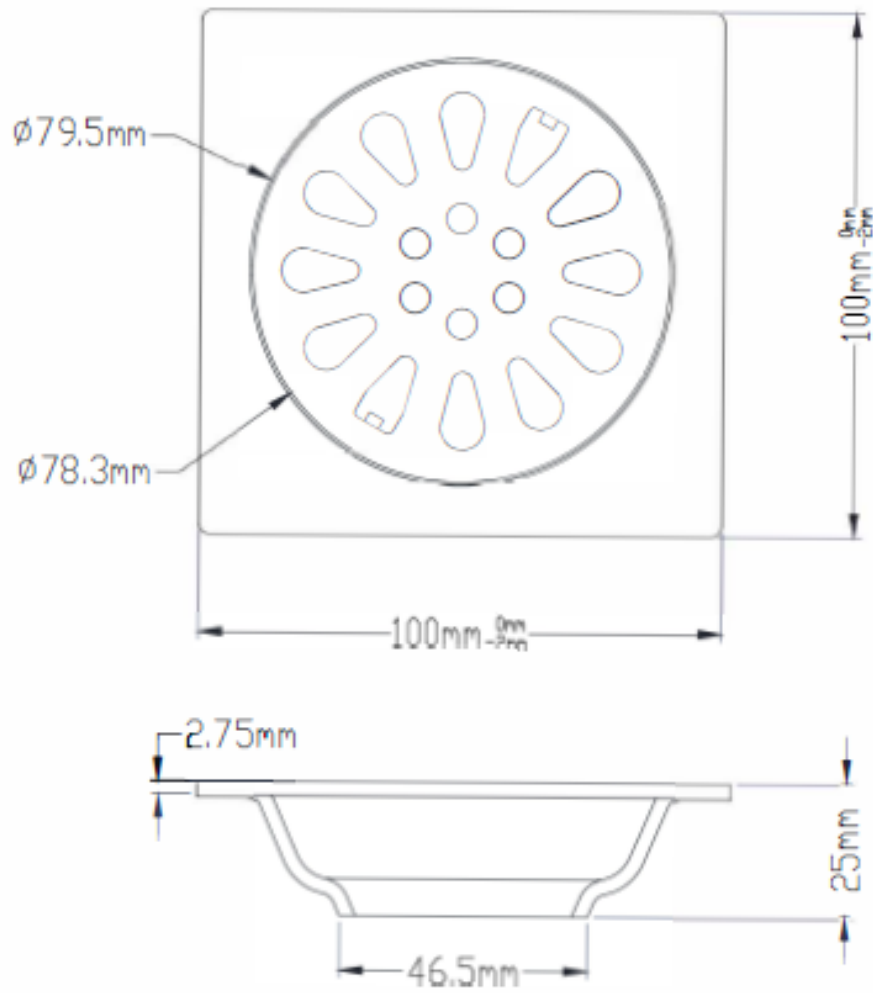

unidad de medida: mm.

ACABADOS DISPONIBLES



ACABADO
· Negro

RECOMENDACIONES DE LIMPIEZA

- No aplique detergentes que contengan Acido Clorhídrico, fórmico, acético o fosfórico porque pueden causar daños importantes en el producto.
- Si utiliza algún jabón asegúrese que este tenga un PH neutro, no conviene rociar este directamente en el grifo sino sobre los textiles con el que va a ejecutar la limpieza, una vez culminado remueva con suficiente agua para eliminar completamente el jabón.
- Los residuos de jabón líquido, gel de ducha, tintes de pelo, perfumes, lociones de afeitado, esmalte de uñas pueden dañar el producto, asegúrese de removerlos cada vez que haga uso de ellos y tengan contacto con el grifo.

RECOMENDACIONES DE MANTENIMIENTO

Para mantener la estética y prolongar la apariencia de su producto, aplique el siguiente mantenimiento:

- Humedezca un paño suave (preferiblemente de algodón) con una solución de agua a temperatura ambiente y jabón líquido neutro. Limpie el producto con el paño y la solución.
- Después de la limpieza anterior, enjuague el producto únicamente con agua a temperatura ambiente.
- Termine la limpieza secando el producto con un paño de algodón limpio.

IMPORTANTE: No aplique productos abrasivos, ácidos o disolventes en el mantenimiento de este producto.

CONTACTO

Para mayor información sobre la garantía, información de nuestros productos, repuestos, instalación, mantenimiento y limpieza puede comunicarse en cada país:



CHILE
+ 562 267 89 000
www.mk.cl



BOLIVIA
+ 591 342 95 11
www.tumpar.com.bo



PERÚ
01 618 78 00
www.decorcenter.pe



COLOMBIA
018000 183326
www.grupodecor.com



URUGUAY
094 231 255
www.bosh.com.uy



GUATEMALA
HONDURAS
SALVADOR
+502 24219000
www.ferco.com.gt/contacto