

# DESAGUE CUADRADO

---

## LUXURY









### DESCRIPCIÓN:

Parte complementaria para el funcionamiento del producto Desagüe diseñado para evacuar el agua sobrante del espacio de ducha

## INFORMACIÓN TÉCNICA

---

|   |  |   |   |   |   |
|---|--|---|---|---|---|
|  | <b>Evacuación de agua:</b><br>35-50 Lt / Minuto. |  | <b>Acabado del producto:</b><br>Varios. |  | <b>Garantía cuerpo interno:</b><br>- 30 años. |
|  | <b>Material del producto:</b><br>Latón           |  | <b>Diámetro:</b><br>Ø50 mm.             |  | <b>Garantía acabado:</b><br>- 5 años.         |

PRESENTACIONES DISPONIBLES

---



01. | Acabado **Cromo**



02. | Acabado **Negro**

## DIBUJO TÉCNICO

---

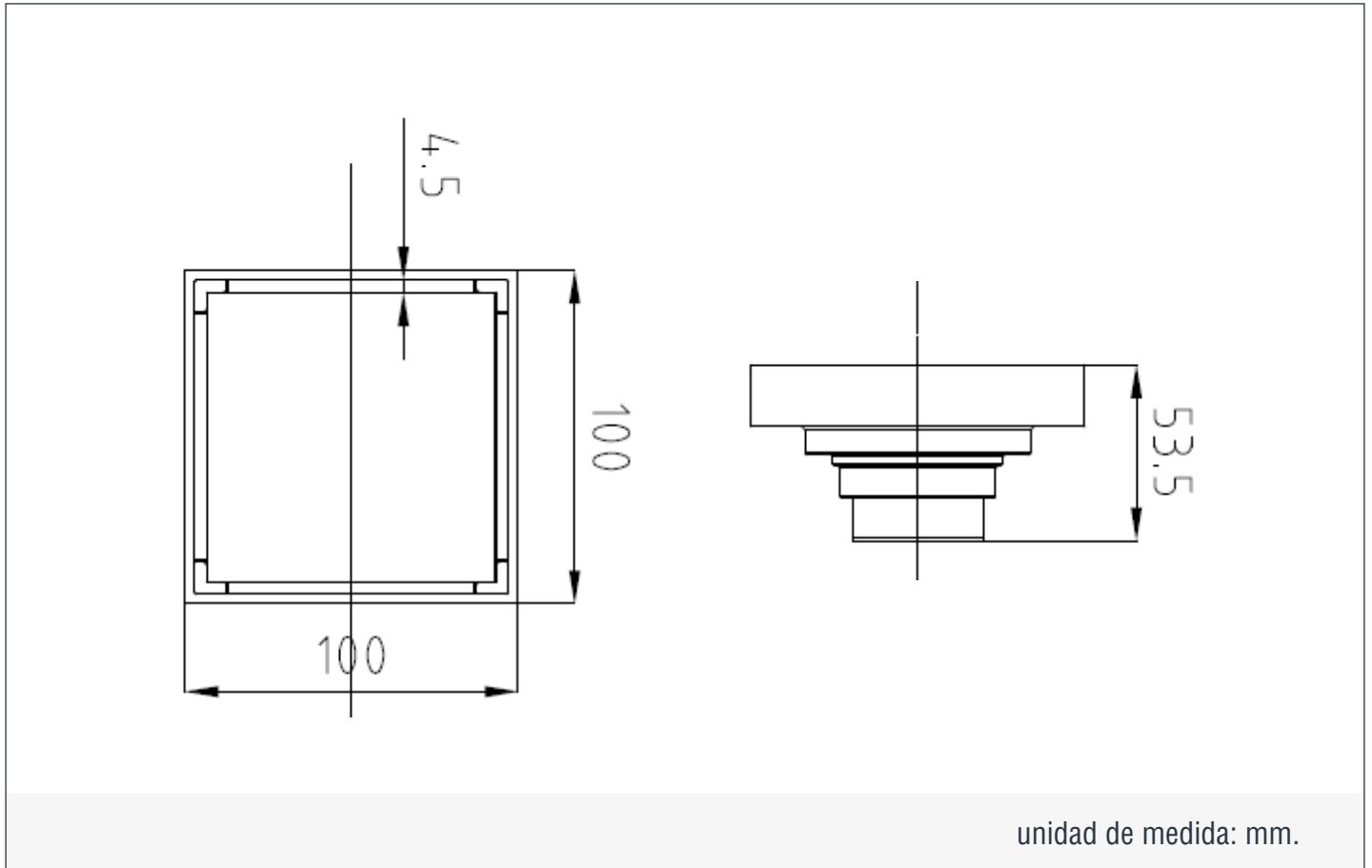

## LIMPIEZA & MANTENIMIENTO

---

Para mantener la estética y prolongar la apariencia de su producto, realice el siguiente mantenimiento:

Humedezca un paño de algodón en una solución (de agua y jabón suave) para enjuagar el producto. Posteriormente termine la limpieza secando el producto con un paño de algodón limpio. Se recomienda aplicar este mantenimiento a diario en zonas costeras y en zonas no costeras cada 2 o 3 días.

No aplique productos abrasivos, ácidos o disolventes en el mantenimiento de este producto.