

## SECA TOALLAS

---

### LUXE











#### DESCRIPCIÓN:

Nuestro seca toallas Luxe ofrece una mezcla ideal entre funcionalidad y diseño. La distribución de sus barras permite almacenar, y secar, varios tamaños y unidades de toallas al mismo tiempo. Su forma de instalación (a pred) junto a su bajo consumo, lo hacen un producto ahorrador en espacio y gasto energético. Adicionalmente, prolonga el uso de las toallas pues elimina la humedad que estas acumulan y que genera los malos olores.

## INFORMACIÓN TÉCNICA

---

	<b>Dimensiones:</b> 500*800.		<b>Acabado:</b> Cromado.		<b>Garantía:</b> - 1 año.
	<b>Barras:</b> 11 Piezas		<b>Peso Bruto:</b> 23 Kg		<b>Incluye:</b> Fijaciones, enchufe y control.
	<b>Material:</b> Acero SPCC		<b>Voltaje:</b> 110 V.		

## DIBUJO TÉCNICO

---

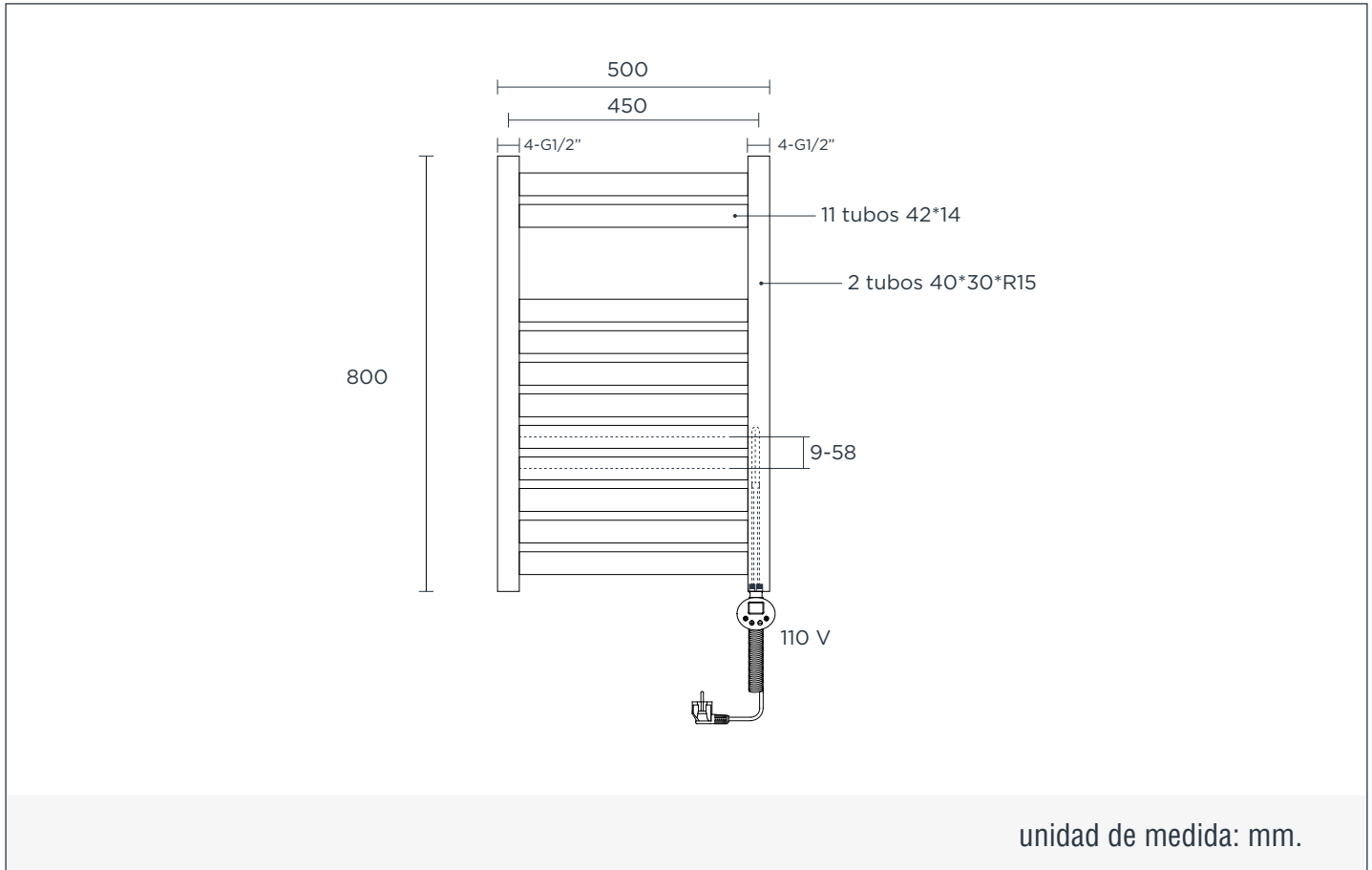

## LIMPIEZA & MANTENIMIENTO

---

Desconecte el toallero de la fuente de energía antes de comenzar la limpieza.

Para la limpieza de este producto, utilice únicamente un paño seco y limpio.

No aplique productos abrasivos, ácidos ni disolventes en el mantenimiento de este producto. De lo contrario, los químicos que contienen pueden afectar el acabado de la superficie y la garantía perderá su validez.

Se recomienda aplicar este mantenimiento a diario en zonas costeras y en zonas no costeras cada 2 o 3 días.