

GRIFERÍA LAVAPLATOS MONOCONTROL

URBAN



DESCRIPCIÓN:





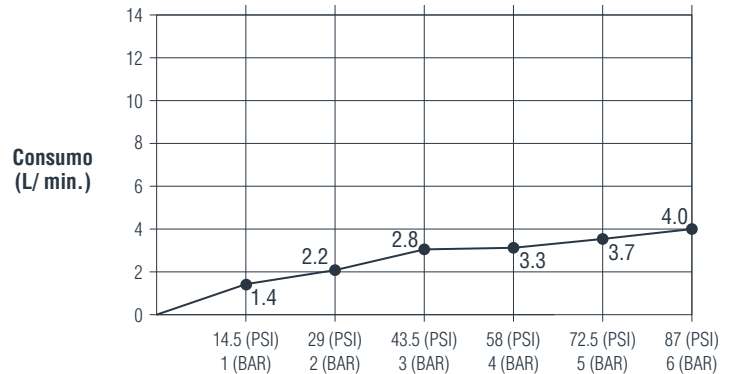





Diseño estilizado, con líneas suavizadas y que ofrece una gama de acabados especiales para adornar los ambientes de cocina. Gracias a su bajo consumo de agua, este producto logra cumplir los estándares de la norma Edge. Nuestra línea de productos Urban implementa los mismos acabados, permitiendo sincronizar e integrar los ambientes en diferentes espacios de su hogar.

RESULTADOS CONSUMO DE AGUA (L/ Min.):



Presión de trabajo en (PSI) y (BAR).

INFORMACIÓN TÉCNICA

 <p>Presión de trabajo (PSI): Mín. 7.25 / Máx. 145.</p>	 <p>Acabado del producto: Varios disponibles.</p>	 <p>Garantía cuerpo interno: - 30 años.</p>
 <p>Temperatura de trabajo: Mín. 0 (°C) / Máx. 90 (°C)</p>	 <p>Peso Neto: 1.08 Kg. ±5%</p>	 <p>Garantía acabado: - 5 años.</p>
 <p>Flujo de agua promedio: 2.8 L/ minuto a 43.5 (PSI)</p>	 <p>Peso Bruto: 1.43 Kg. ±5%</p>	
 <p>Material del producto: Latón + Zinc + Acero Inox.</p>	 <p>Tipología de chorro: Circular espumoso.</p>	

PRESENTACIONES DISPONIBLES



01. | Acabado **Cromado**



02. | Acabado **Rojo**



03. | Acabado **Negro BR**



04. | Acabado **Niquel**



05. | Acabado **Negro Mate**

DIBUJO TÉCNICO

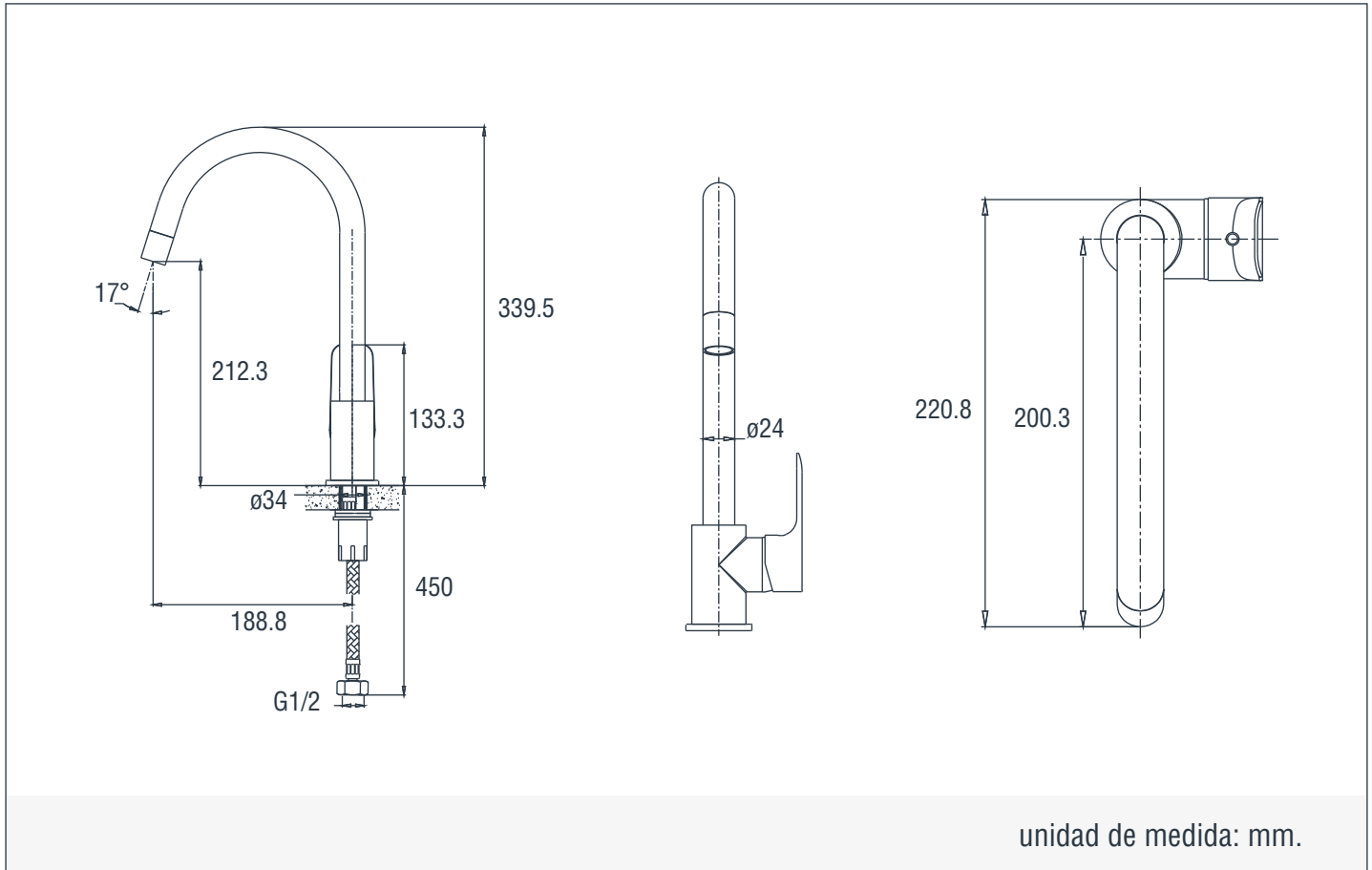

LIMPIEZA & MANTENIMIENTO

Para mantener la estética y prolongar la apariencia de su producto, realice el siguiente mantenimiento:

Humedezca un paño de algodón en una solución (de agua y jabón suave) para enjuagar el producto. Posteriormente termine la limpieza secando el producto con un paño de algodón limpio. Se recomienda aplicar este mantenimiento a diario en zonas costeras y en zonas no costeras cada 2 o 3 días.

No aplique productos abrasivos, ácidos o disolventes en el mantenimiento de este producto.