

GRIFERÍA DE COCINA

LOFT









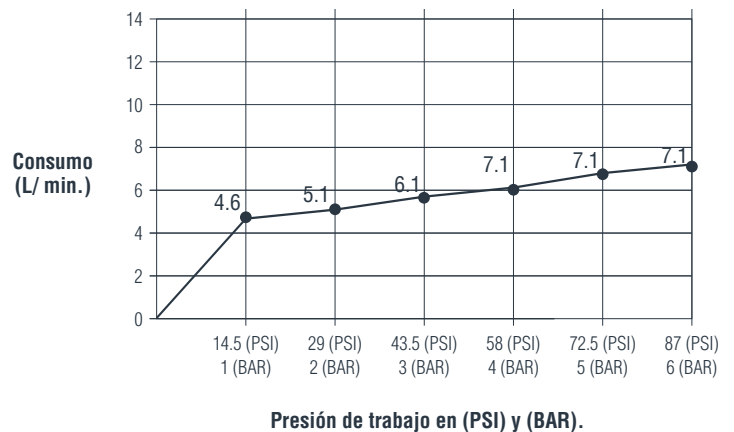



DESCRIPCIÓN:

Grifería de lavaplatos alta que le permite ser versátil en su espacio de trabajo. Logra efectuar el lavado de ollas, trastes, alimentos, utensilios.

RESULTADOS CONSUMO DE AGUA (L/ Min.):



INFORMACIÓN TÉCNICA

 Presión de trabajo (PSI): Mín. 14.5 / Máx. 61.	 Acabado del producto: Varios disponibles.	 Garantía cuerpo interno: - 30 años.
 Temperatura de trabajo: Mín. 4 (°C) / Máx. 90 (°C)	 Peso Neto: 0.8 Kg.	 Garantía acabado: - 5 años.
 Flujo de agua promedio: 6.2 L/ minuto a 43.5 (PSI)	 Peso Bruto: 0.9 Kg.	
 Material del producto: Cuerpo: Latón / Manija: Zinc.	 Tipología de chorro: Circular espumoso.	

PRESENTACIONES DISPONIBLES



01. | Acabado **Blanco**



02. | Acabado **Negro**



03. | Acabado **Cromado**

DIBUJO TÉCNICO

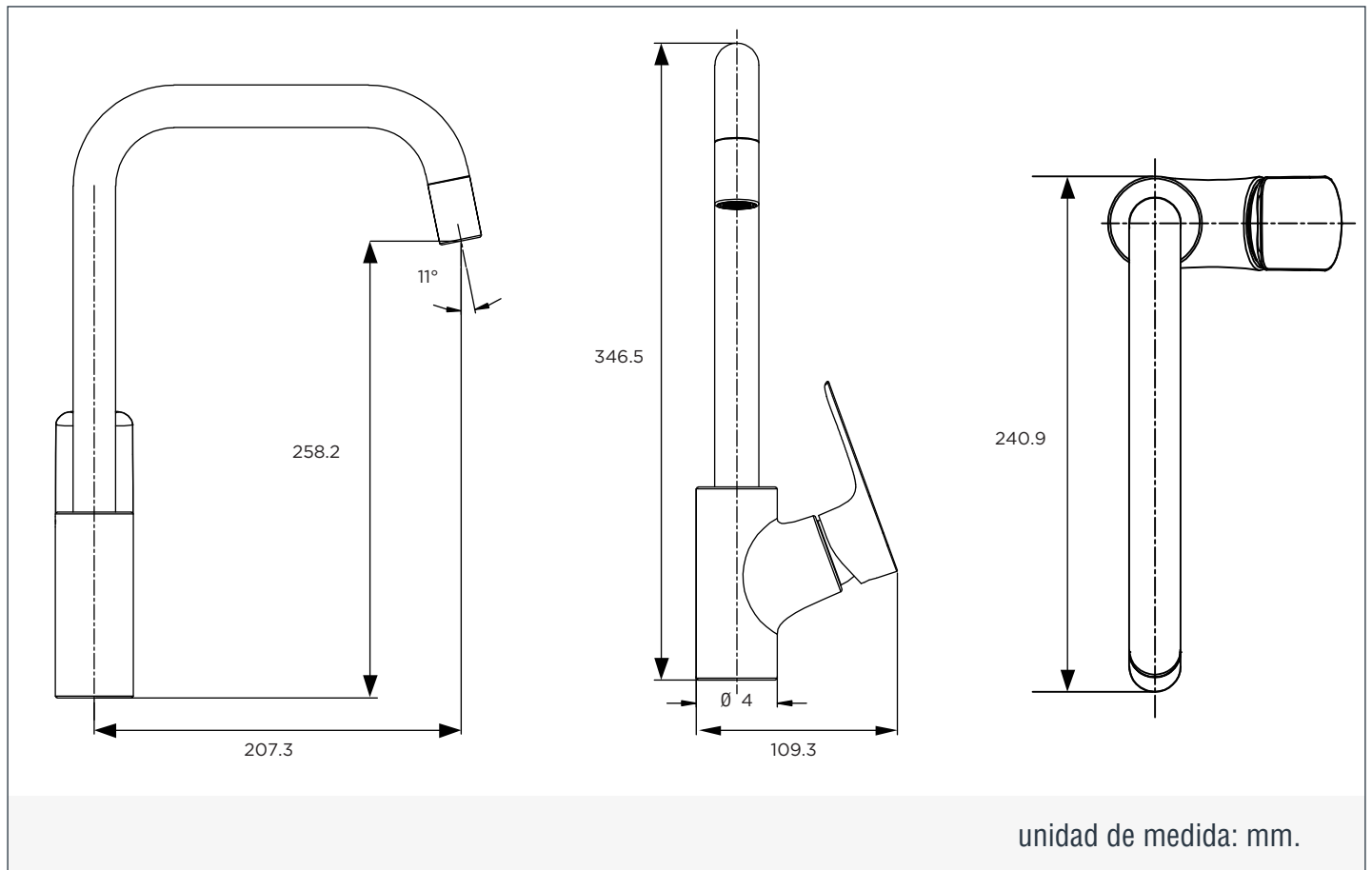

LIMPIEZA & MANTENIMIENTO

Para mantener la estética y prolongar la apariencia de su producto, realice el siguiente mantenimiento:

Humedezca un paño de algodón en una solución (de agua y jabón suave) para enjuagar el producto. Posteriormente termine la limpieza secando el producto con un paño de algodón limpio. Se recomienda aplicar este mantenimiento a diario en zonas costeras y en zonas no costeras cada 2 o 3 días.

No aplique productos abrasivos, ácidos o disolventes en el mantenimiento de este producto.