

REGADERA

MANHATTAN C/ BRAZO



DESCRIPCIÓN:





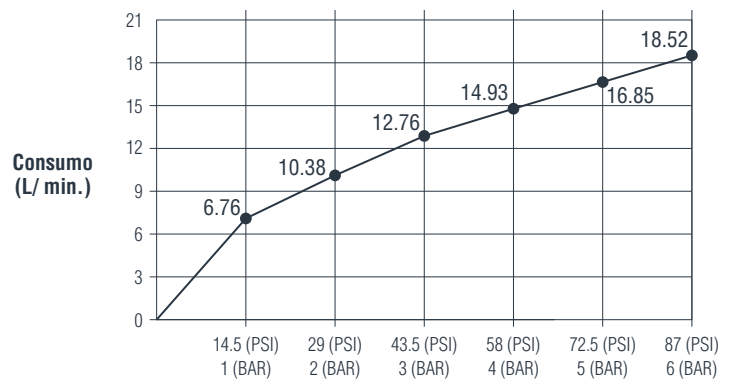





Nuestra línea Manhattan exhibe un look moderno gracias a sus cortes rectos y orgánicos. Reune acabados negro, y un sutil oro rosa, dando una elegancia exclusiva a las piezas. Su diseño se impone, tanto en griferías como en accesorios, permitiendo una armonía estética en los ambientes de instalación.

RESULTADOS CONSUMO DE AGUA (L/ Min.):



Presión de trabajo en (PSI) y (BAR).

INFORMACIÓN TÉCNICA

 Presión de trabajo (PSI): Mín. 24.5 / Máx. 60.9.	 Acabado del producto: Negro + Rosa dorado.	 Garantía cuerpo interno: - 30 años.
 Temperatura de trabajo: Mín. 0 (°C) / Máx. 90 (°C)	 Peso Neto: 1.56 Kg.	 Garantía acabado: - 5 años.
 Flujo de agua promedio: 12.76 L/ minuto a 43.5 (PSI)	 Peso Bruto: 1.76 Kg.	
 Material del producto: Latón.	 Tipología de chorro: Lluvia.	

DIBUJO TÉCNICO

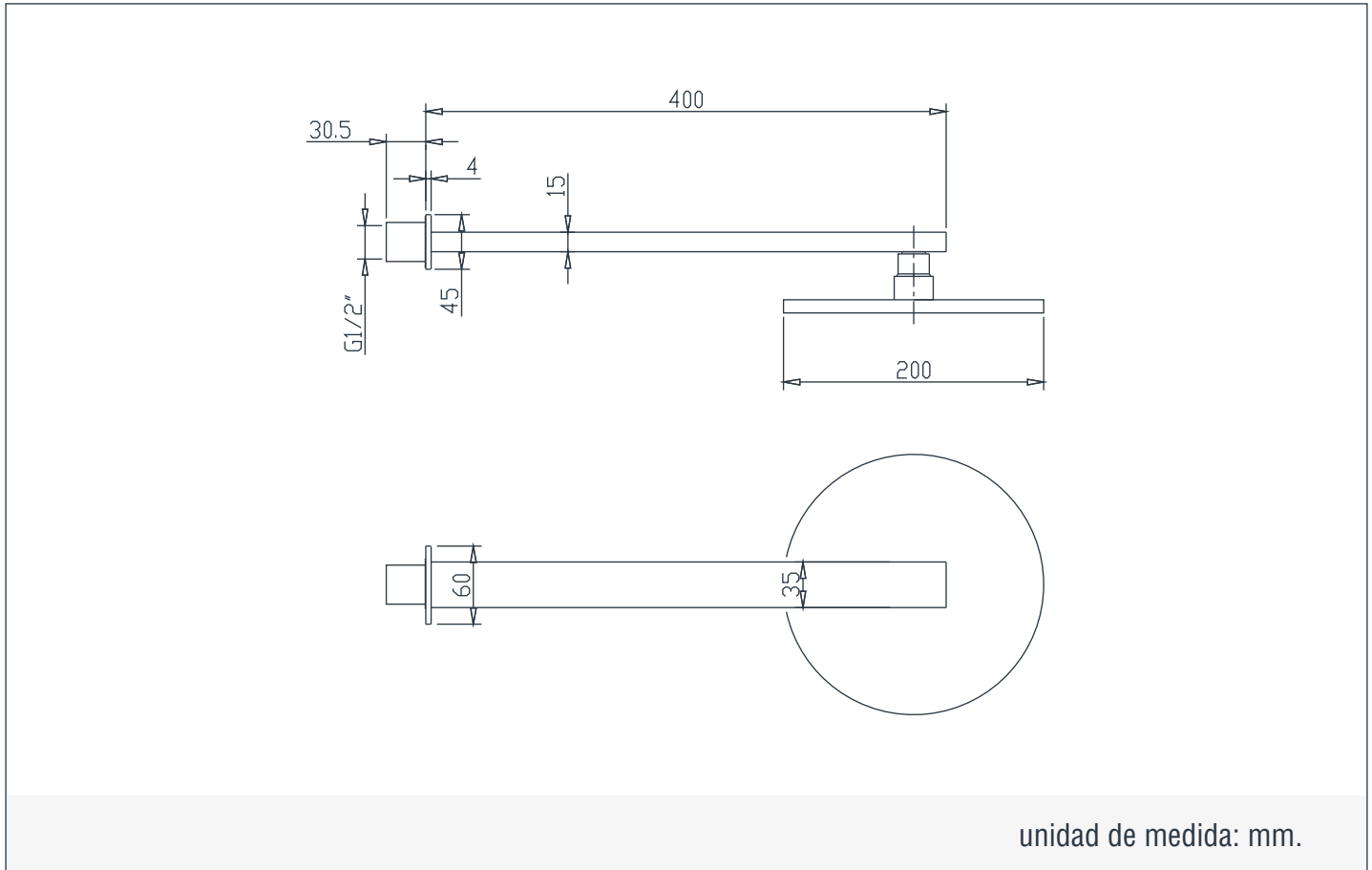

LIMPIEZA & MANTENIMIENTO

Para mantener la estética y prolongar la apariencia de su producto, realice el siguiente mantenimiento:

Humedezca un paño de algodón en una solución (de agua y jabón suave) para enjuagar el producto. Posteriormente termine la limpieza secando el producto con un paño de algodón limpio. Se recomienda aplicar este mantenimiento a diario en zonas costeras y en zonas no costeras cada 2 o 3 días.

No aplique productos abrasivos, ácidos o disolventes en el mantenimiento de este producto.