



GRIFERÍA LAVAMANOS MONOCONTROL BAJA

URBAN



DESCRIPCIÓN:





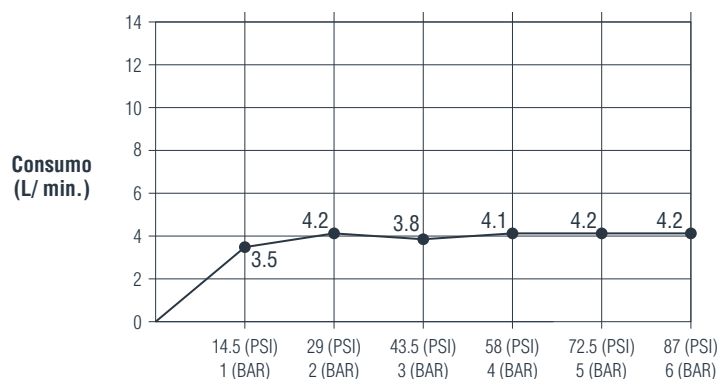





Diseño estilizado, con líneas suavizadas y que ofrece una gama de acabados especiales para adornar los ambientes del baño. Gracias a su bajo consumo de agua, este producto logra cumplir los estándares de la norma Edge. Nuestra línea de productos Urban implementa los mismos acabados, permitiendo sincronizar e integrar los ambientes en diferentes espacios de su hogar.

RESULTADOS CONSUMO DE AGUA (L/ Min.):



Presión de trabajo en (PSI) y (BAR).

INFORMACIÓN TÉCNICA

- | | | | | | |
|---|--|---|---|---|---|
|  | Presión de trabajo (PSI):
Mín. 7.25 / Máx. 145. |  | Acabado del producto:
Varios disponibles. |  | Garantía cuerpo interno:
- 30 años. |
|  | Temperatura de trabajo:
Mín. 0 (°C) / Máx. 90 (°C) |  | Peso Neto:
0.98 Kg. ±5% |  | Garantía acabado:
- 5 años. |
|  | Flujo de agua promedio:
3.8 L/ minuto a 43.5 (PSI) |  | Peso Bruto:
1.09 Kg. ±5% | | |
|  | Material del producto:
Latón + Zinc. |  | Tipología de chorro:
Circular espumoso. | | |

PRESENTACIONES DISPONIBLES



01. | Acabado **Cromado**



02. | Acabado **Rojo**



03. | Acabado **Dorado**



04. | Acabado **Negro BR**



05. | Acabado **Niquel**



06. | Acabado **Negro Mate**

DIBUJO TÉCNICO

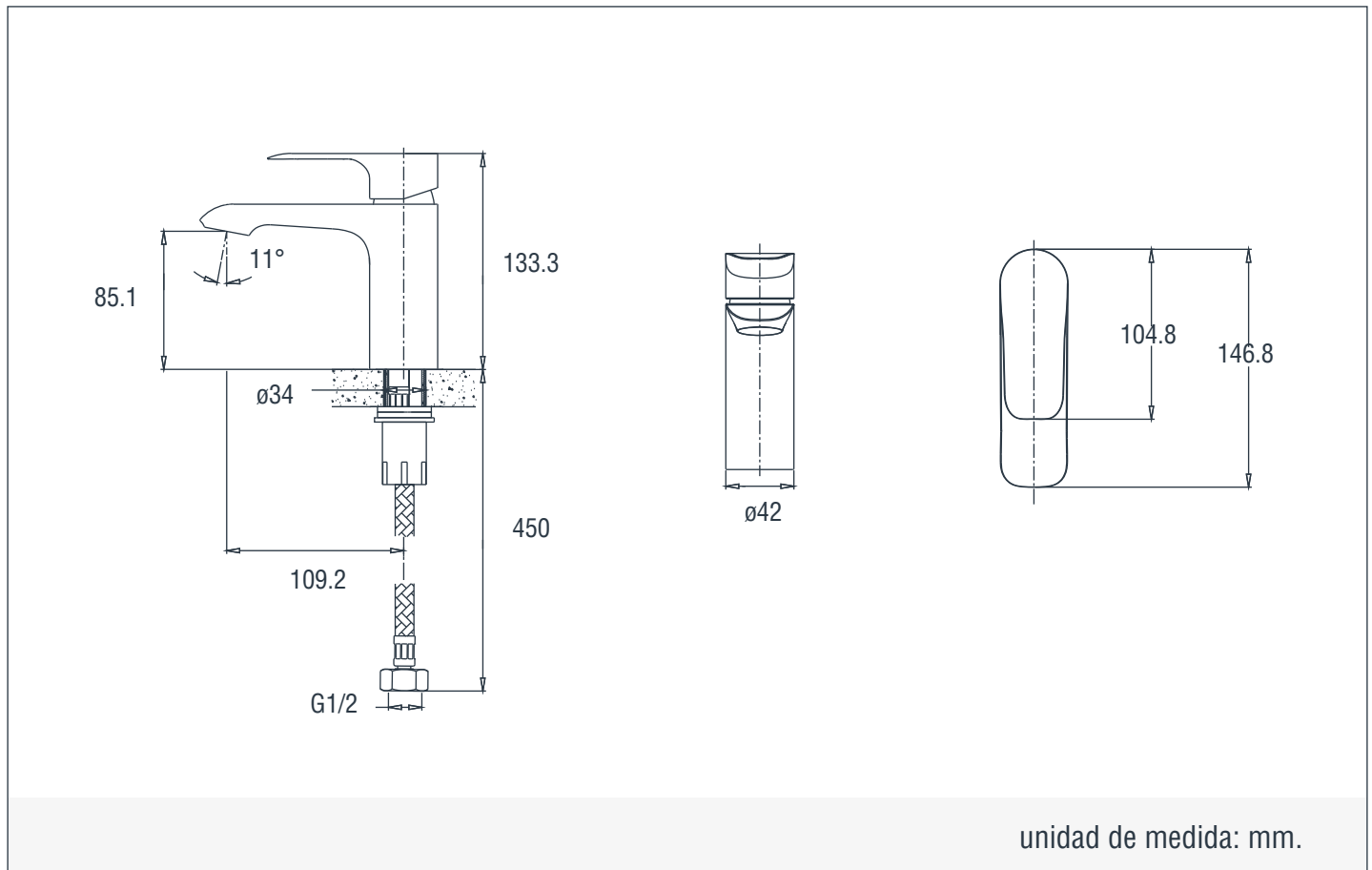

LIMPIEZA & MANTENIMIENTO

Para mantener la estética y prolongar la apariencia de su producto, realice el siguiente mantenimiento:

Humedezca un paño de algodón en una solución (de agua y jabón suave) para enjuagar el producto. Posteriormente termine la limpieza secando el producto con un paño de algodón limpio. Se recomienda aplicar este mantenimiento a diario en zonas costeras y en zonas no costeras cada 2 o 3 días.

No aplique productos abrasivos, ácidos o disolventes en el mantenimiento de este producto.