

MEZCLADOR









URBAN



DESCRIPCIÓN:

Diseño estilizado, con líneas suavizadas y acabados especiales para adornar los ambientes del baño. Nuestra línea de productos Urban implementa los mismos acabados, permitiendo sincronizar e integrar los ambientes en diferentes espacios de su hogar.

INFORMACIÓN TÉCNICA

 Presión de trabajo (PSI): Mín. 7.25 / Máx. 145.	 Acabado del producto: Varios disponibles.	 Garantía cuerpo interno: - 30 años.
 Temperatura de trabajo: Mín. 0 (°C) / Máx. 90 (°C)	 Peso Neto: 0.74 Kg. ±5%.	 Garantía acabado: - 5 años.
 Flujo de agua promedio: N/A.	 Peso Bruto: 1.00 Kg. ±5%.	
 Material del producto: Latón + Zinc + Acero Inox.	 Tipología de chorro: N/A.	

PRESENTACIONES DISPONIBLES



01. | Acabado **Cromado**



02. | Acabado **Rojo**



03. | Acabado **Dorado**



04. | Acabado **Negro BR**



05. | Acabado **Niquel**



06. | Acabado **Negro Mate**

DIBUJO TÉCNICO

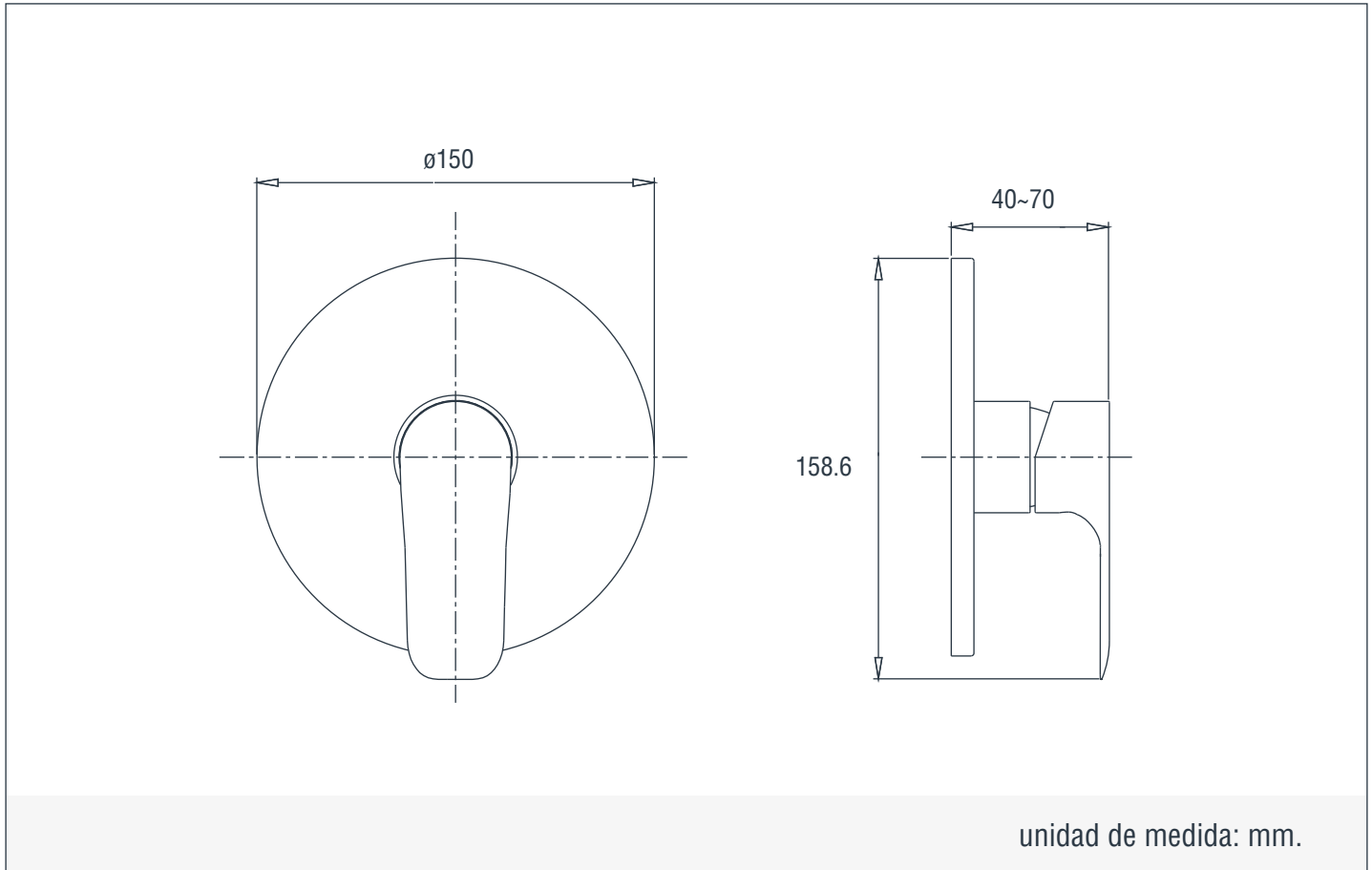

LIMPIEZA & MANTENIMIENTO

Para mantener la estética y prolongar la apariencia de su producto, realice el siguiente mantenimiento:

Humedezca un paño de algodón en una solución (de agua y jabón suave) para enjuagar el producto. Posteriormente termine la limpieza secando el producto con un paño de algodón limpio. Se recomienda aplicar este mantenimiento a diario en zonas costeras y en zonas no costeras cada 2 o 3 días.

No aplique productos abrasivos, ácidos o disolventes en el mantenimiento de este producto.