

GRIFERÍA ALTA

TRENTO









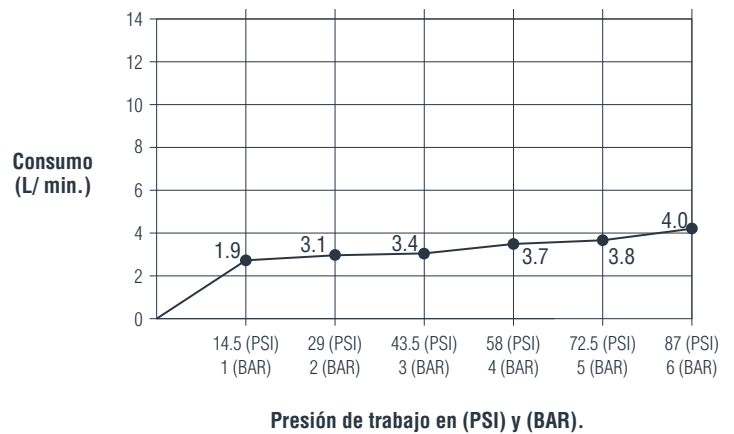

DESCRIPCIÓN:

Nuestra línea de productos Trento está compuesta por griferías con diseños de corte redondo. Gracias a su naturaleza orgánica, logra complementar la estética general de los diferentes ambientes de baño.

RESULTADOS CONSUMO DE AGUA (L/ Min.):



INFORMACIÓN TÉCNICA

	Presión de trabajo (PSI): Mín. 7.25 / Máx. 145.		Acabado del producto: Cromado.		Garantía cuerpo interno: - 30 años.
	Temperatura de trabajo: Mín. 13 (°C) / Máx. 90 (°C)		Peso Neto: 1.53 Kg.		Garantía acabado: - 5 años.
	Flujo de agua promedio: 3.4 L/ minuto a 43.5 (PSI)		Peso Bruto: 1.77 Kg.		
	Material del producto: Cuerpo: Latón / Manija: Zinc.		Tipología de chorro: Circular espumoso.		



DIBUJO TÉCNICO

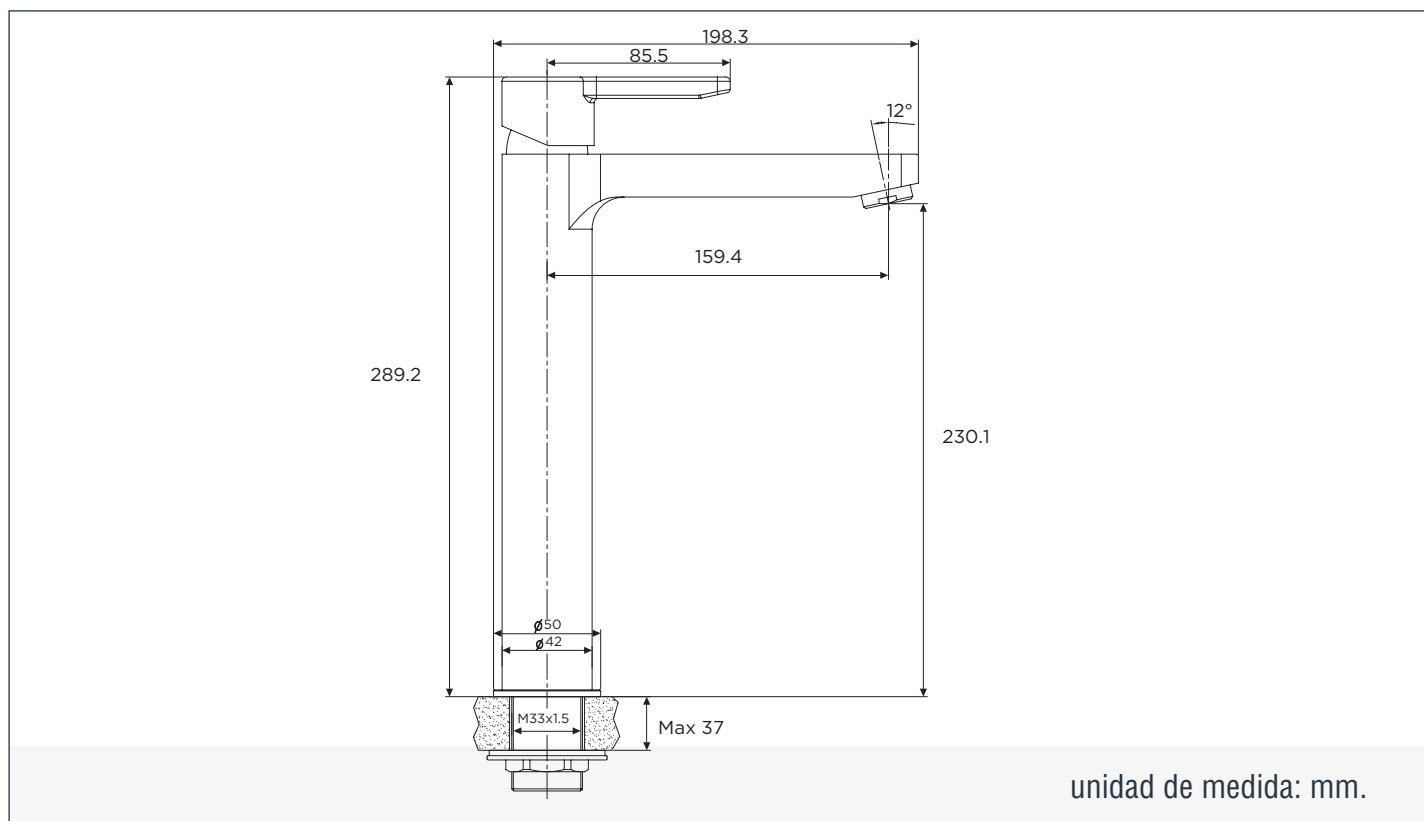

LIMPIEZA & MANTENIMIENTO

Para mantener la estética y prolongar la apariencia de su producto, realice el siguiente mantenimiento:

Humedezca un paño de algodón en una solución (de agua y jabón suave) para enjuagar el producto. Posteriormente termine la limpieza secando el producto con un paño de algodón limpio. Se recomienda aplicar este mantenimiento a diario en zonas costeras y en zonas no costeras cada 2 o 3 días.

No aplique productos abrasivos, ácidos o disolventes en el mantenimiento de este producto.