

# GRIFERÍA BAJA

---

## TRENTO



### DESCRIPCIÓN:





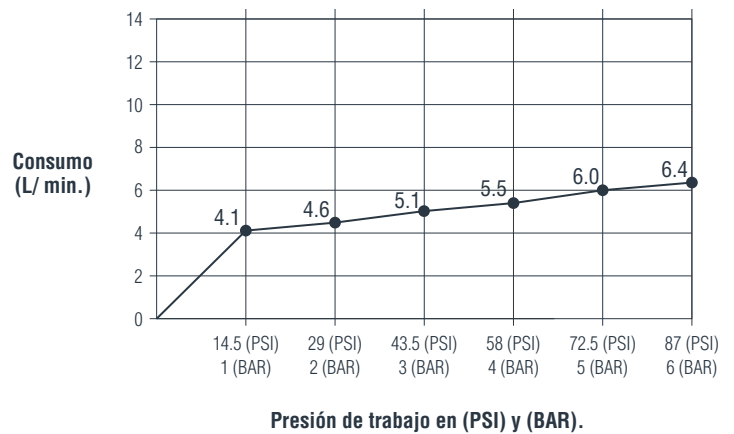





Nuestra línea de productos Trento se compone de un estilo moderno con cortes rectos. Gracias a su diseño monocontrol, permite al usuario un fácil manejo del flujo de agua y su temperatura. Estas cualidades la convierten en la opción ideal para complementar espacios con diseños vanguardistas.

### RESULTADOS CONSUMO DE AGUA (L/ Min.):



## INFORMACIÓN TÉCNICA

---

 <b>Presión de trabajo (PSI):</b> Mín. 7.25 / Máx. 145.	 <b>Acabado del producto:</b> Cromo	 <b>Garantía cuerpo interno:</b> - 30 años.
 <b>Temperatura de trabajo:</b> Mín. 13 (°C) / Máx. 90 (°C)	 <b>Peso Neto:</b> 1.07 Kg.	 <b>Garantía acabado:</b> - 5 años.
 <b>Flujo de agua promedio:</b> 3.5 L/ minuto a 43.5 (PSI)	 <b>Peso Bruto:</b> 1.22 Kg.	
 <b>Material del producto:</b> Cuerpo: Latón / Manija: Zinc.	 <b>Tipología de chorro:</b> Circular espumoso.	

## DIBUJO TÉCNICO

---

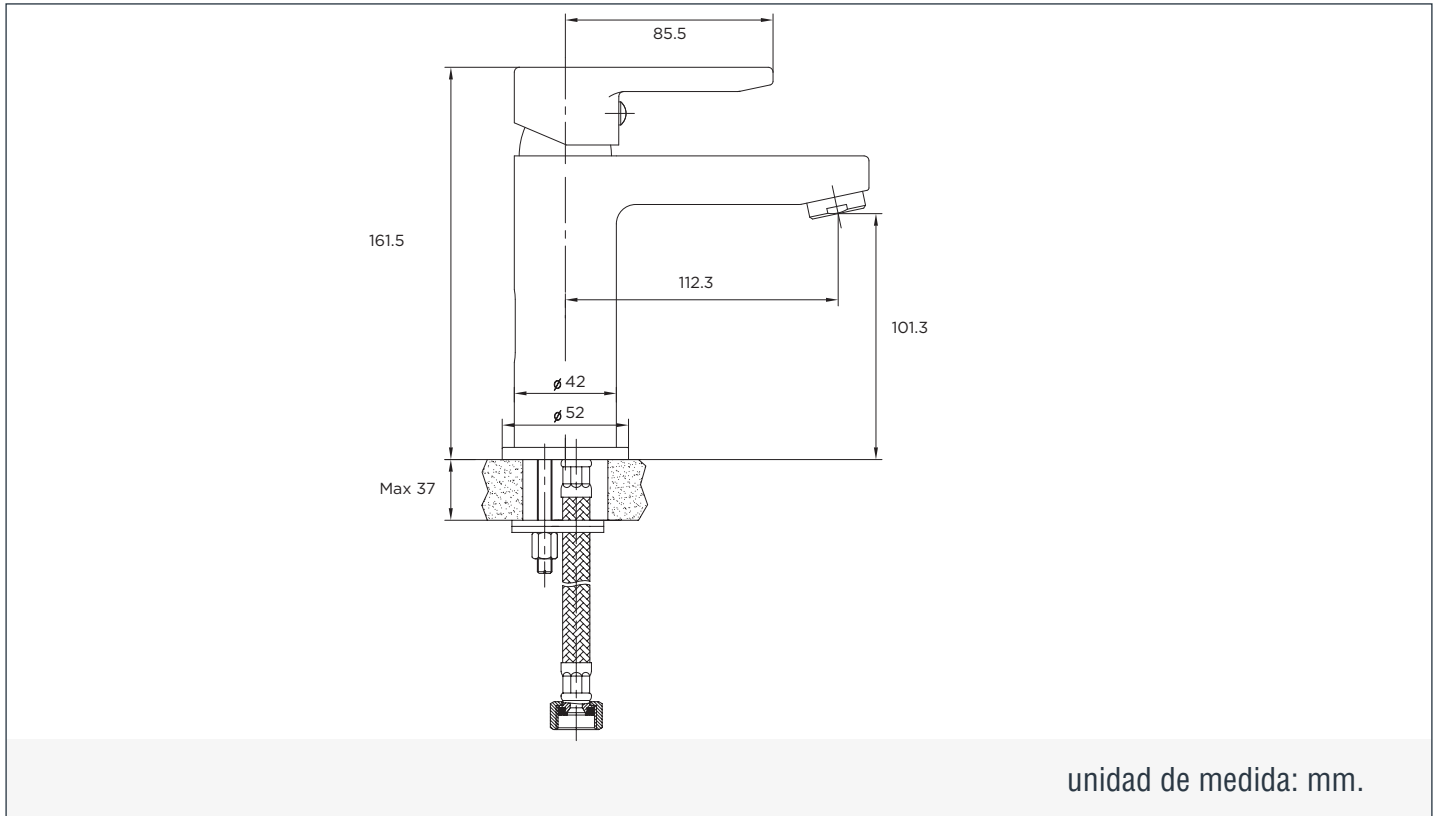

## LIMPIEZA & MANTENIMIENTO

---

Para mantener la estética y prolongar la apariencia de su producto, realice el siguiente mantenimiento:

Humedezca un paño de algodón en una solución (de agua y jabón suave) para enjuagar el producto. Posteriormente termine la limpieza secando el producto con un paño de algodón limpio. Se recomienda aplicar este mantenimiento a diario en zonas costeras y en zonas no costeras cada 2 o 3 días.

No aplique productos abrasivos, ácidos o disolventes en el mantenimiento de este producto.