

# GRIFERÍA DE DUCHA

---

## LOFT













### DESCRIPCIÓN:

Nuestra línea de productos Loft se compone de un estilo moderno . Gracias a su diseño monocontrol, permite al usuario un fácil manejo del flujo de agua y su temperatura. Estas cualidades la convierten en la opción ideal para complementar espacios con diseños vanguardistas.

## INFORMACIÓN TÉCNICA

---

	<b>Presión de trabajo (PSI):</b> Mín. 7.25 / Máx. 145.		<b>Acabado del producto:</b> Cromado.		<b>Garantía cuerpo interno:</b> - 30 años.
	<b>Temperatura de trabajo:</b> Mín. 13 (°C) / Máx. 90 (°C)		<b>Peso Neto:</b> 1.06 Kg.		<b>Garantía acabado:</b> - 5 años.
	<b>Flujo de agua promedio:</b> N/A.		<b>Peso Bruto:</b> 1.16 Kg.		
	<b>Material del producto:</b> Cuerpo: Latón / Manija: Zinc.		<b>Tipología de chorro:</b> N/A.		

PRESENTACIONES DISPONIBLES

---



01. | Acabado **Blanco**



02. | Acabado **Negro**



03. | Acabado **Cromado**

## DIBUJO TÉCNICO

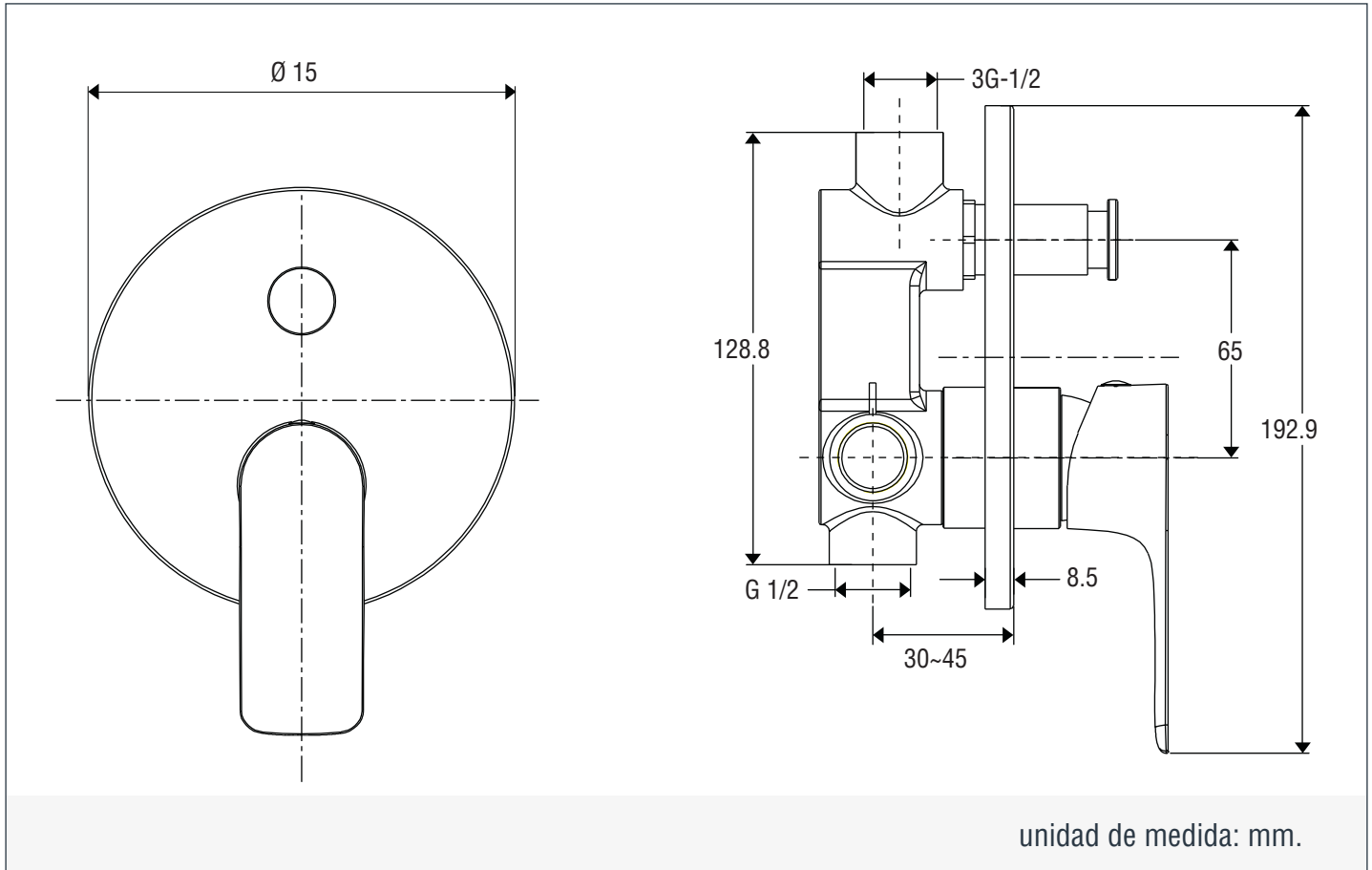

## LIMPIEZA & MANTENIMIENTO

Para mantener la estética y prolongar la apariencia de su producto, realice el siguiente mantenimiento:

Humedezca un paño de algodón en una solución (de agua y jabón suave) para enjuagar el producto. Posteriormente termine la limpieza secando el producto con un paño de algodón limpio. Se recomienda aplicar este mantenimiento a diario en zonas costeras y en zonas no costeras cada 2 o 3 días.

No aplique productos abrasivos, ácidos o disolventes en el mantenimiento de este producto.