

GRIFERÍA DE DUCHA











TOKIO



DESCRIPCIÓN:

Nuestra línea de griferías Tokio se cataloga como la más moderna. Su acabado negro, y mezcla de cortes rectos y redondeados, le dan un look único a las piezas. Cuentan con un indicador de temperatura LED, que da un plus tecnológico al usuario, para ajustar la temperatura ideal de agua.

INFORMACIÓN TÉCNICA

 Presión de trabajo (PSI): Mín. 24.5 / Máx. 60.9.	 Material placa: Acero inoxidable.	 Tipología de chorro: N/A.
 Temperatura de trabajo: Mín. 0 (°C) / Máx. 90 (°C)	 Acabado del producto: Cromado + Negro.	 Garantía cuerpo interno: - 30 años.
 Flujo de agua promedio: N/A.	 Peso Neto: 1.83 Kg.	 Garantía acabado: - 5 años.
 Material del producto: Cuerpo: Latón / Manija: Zinc.	 Peso Bruto: 2.17 Kg.	

DIBUJO TÉCNICO

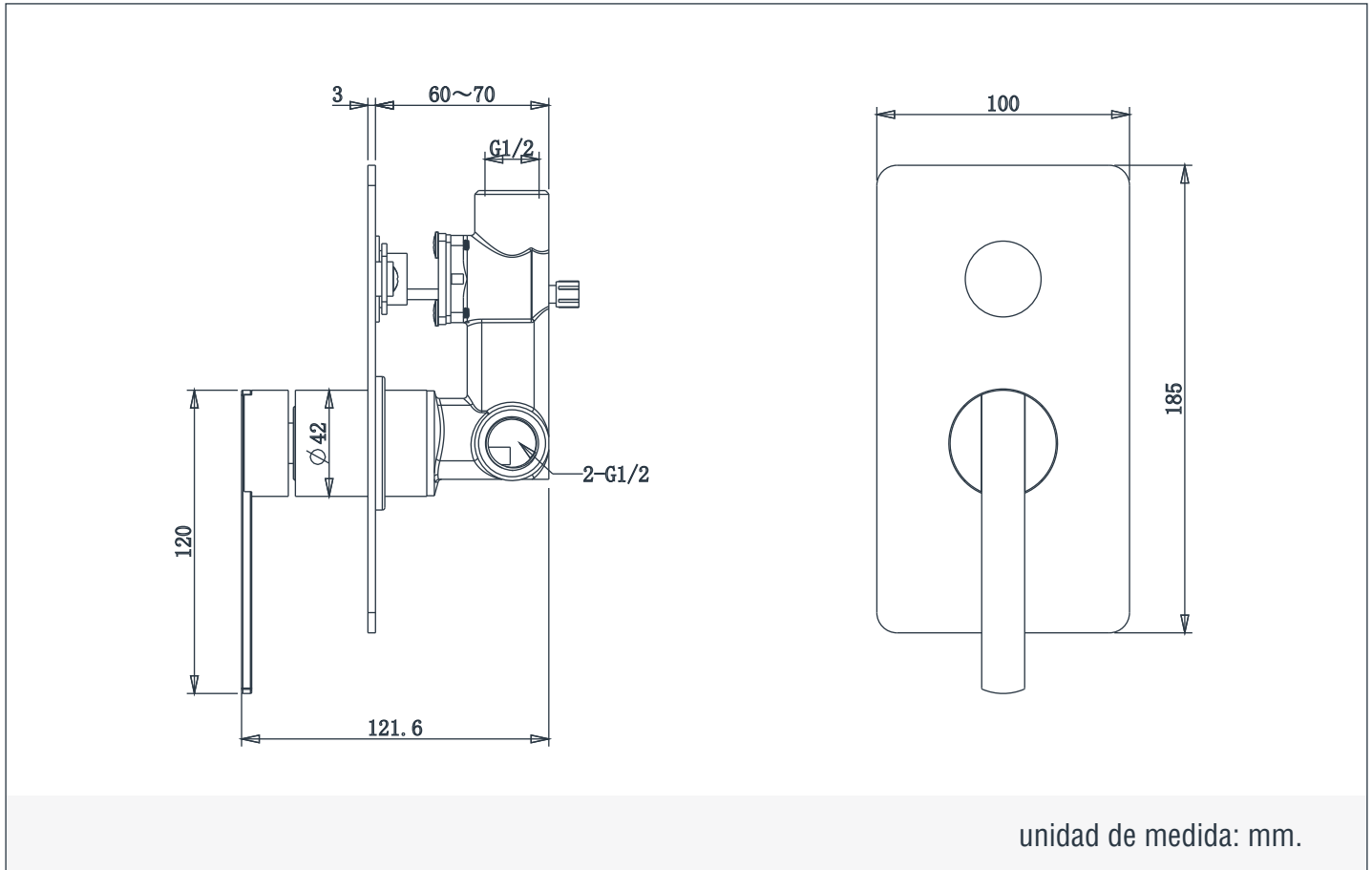

LIMPIEZA & MANTENIMIENTO

Para mantener la estética y prolongar la apariencia de su producto, realice el siguiente mantenimiento:

Humedezca un paño de algodón en una solución (de agua y jabón suave) para enjuagar el producto. Posteriormente termine la limpieza secando el producto con un paño de algodón limpio. Se recomienda aplicar este mantenimiento a diario en zonas costeras y en zonas no costeras cada 2 o 3 días.

No aplique productos abrasivos, ácidos o disolventes en el mantenimiento de este producto.