

# REGADERA REDONDA

## VICTORIA



### DESCRIPCIÓN:





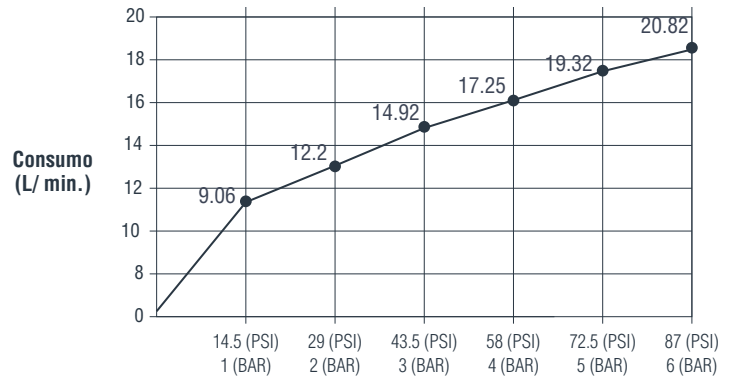





Regadera con diseño orgánico y acabado cromado. Su chorro tipo lluvia ofrece una experiencia de baño completamente natural. Es amigable con el medio ambiente gracias a su aireador, que permite obtener un bajo consumo de agua.

### RESULTADOS CONSUMO DE AGUA (L/ Min.):



Presión de trabajo en (PSI) y (BAR).

## INFORMACIÓN TÉCNICA

 <p><b>Presión de trabajo (PSI):</b> Mín. 7.25 / Máx. 72.5.</p>	 <p><b>Acabado del producto:</b> Cromado.</p>	 <p><b>Garantía cuerpo interno:</b> - 30 años.</p>
 <p><b>Temperatura de trabajo:</b> Mín. 0 (°C) / Máx. 70 (°C)</p>	 <p><b>Peso Neto:</b> 0.45 Kg. ±5%.</p>	 <p><b>Garantía acabado:</b> - 5 años.</p>
 <p><b>Flujo de agua promedio:</b> 15.6 L/ minuto a 43.5 (PSI)</p>	 <p><b>Peso Bruto:</b> 0.62 Kg. ±5%.</p>	
 <p><b>Material del producto:</b> ABS.</p>	 <p><b>Tipología de chorro:</b> Lluvia.</p>	



## DIBUJO TÉCNICO

---

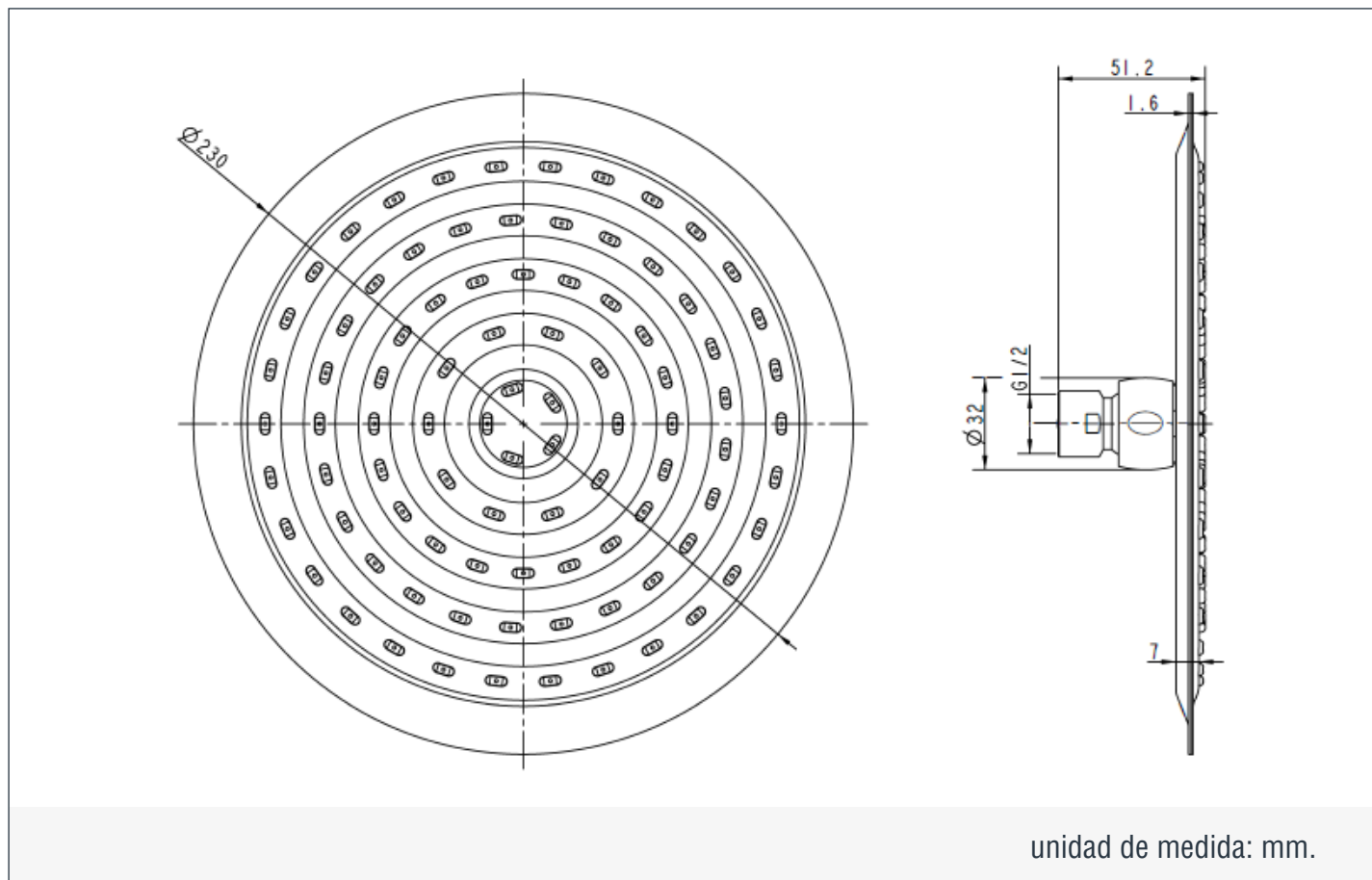

## LIMPIEZA & MANTENIMIENTO

---

Para mantener la estética y prolongar la apariencia de su producto, realice el siguiente mantenimiento:

Humedezca un paño de algodón en una solución (de agua y jabón suave) para enjuagar el producto. Posteriormente termine la limpieza secando el producto con un paño de algodón limpio. Se recomienda aplicar este mantenimiento a diario en zonas costeras y en zonas no costeras cada 2 o 3 días.

No aplique productos abrasivos, ácidos o disolventes en el mantenimiento de este producto.