

# GRIFERÍA DUCHA SENC









## GAMMA



### DESCRIPCIÓN:

Nuestras griferías ofrecen una amplia variedad de estilos que incluyen diseños minimalistas, funcionales y clásicos. Son el complemento perfecto para acompañar sus lavabos, bidés, duchas o bañeras.

## INFORMACIÓN TÉCNICA

	<b>Presión de trabajo (PSI):</b> Mín. 14.5 / Máx. 87.02		<b>Acabado del producto:</b> Cromado.		<b>Garantía cuerpo interno:</b> - 30 años.
	<b>Temperatura de trabajo:</b> Mín. -20 (°C) / Máx. 80 (°C)		<b>Peso Neto:</b> 0.493 Kg. ±5%		<b>Garantía acabado:</b> - 5 años.
	<b>Flujo de agua promedio:</b> N/A		<b>Peso Bruto:</b> 0.593 Kg. ±5%		
	<b>Material del producto:</b> Plastico		<b>Tipología de chorro:</b> Circular espumoso.		

## DIBUJO TÉCNICO

---

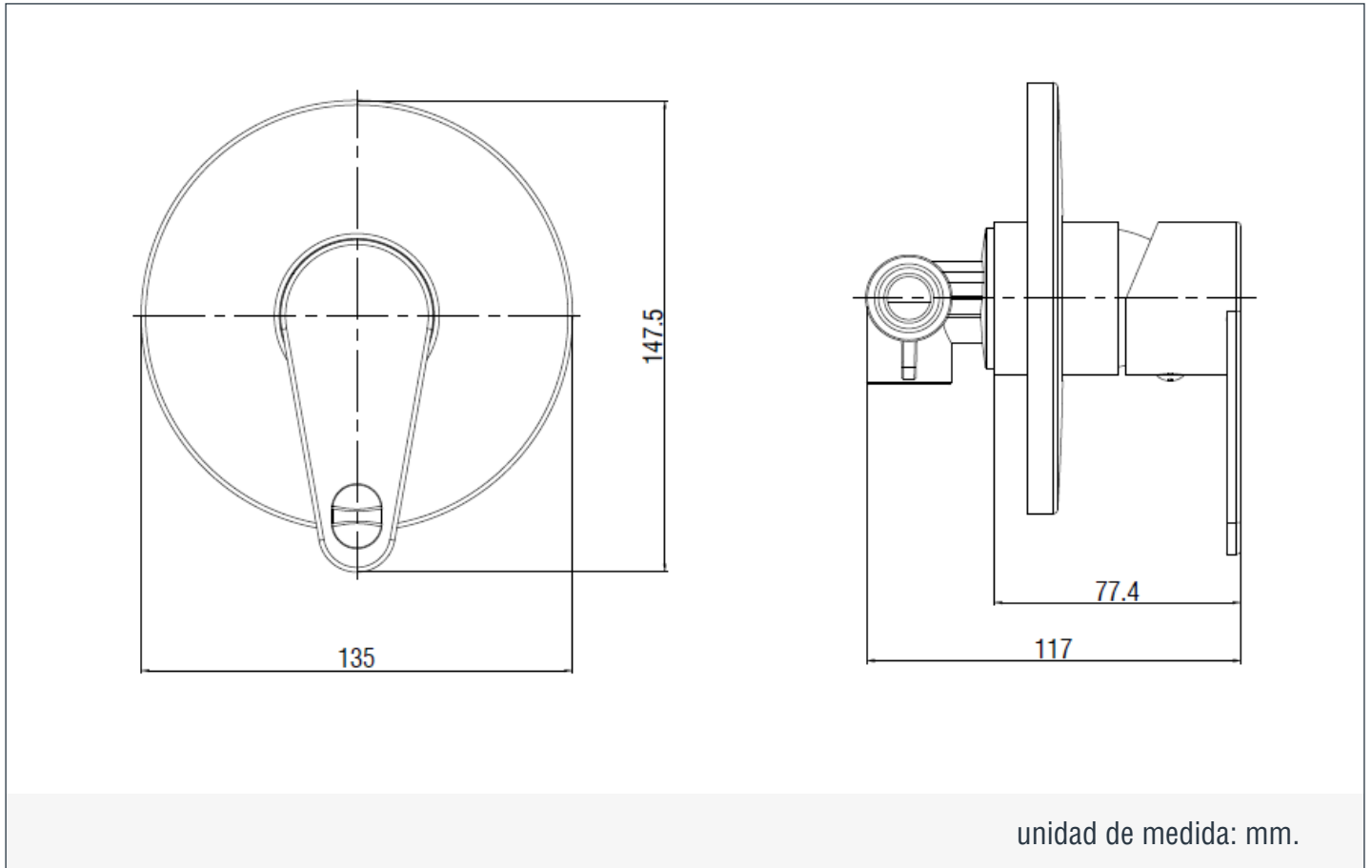

## LIMPIEZA & MANTENIMIENTO

---

Para mantener la estética y prolongar la apariencia de su producto, realice el siguiente mantenimiento:

Humedezca un paño de algodón en una solución (de agua y jabón suave) para enjuagar el producto. Posteriormente termine la limpieza secando el producto con un paño de algodón limpio. Se recomienda aplicar este mantenimiento a diario en zonas costeras y en zonas no costeras cada 2 o 3 días.

No aplique productos abrasivos, ácidos o disolventes en el mantenimiento de este producto.