



GRIFERÍA LAVAMANOS MONOCONTROL ALTA

KUBIKA



DESCRIPCIÓN:





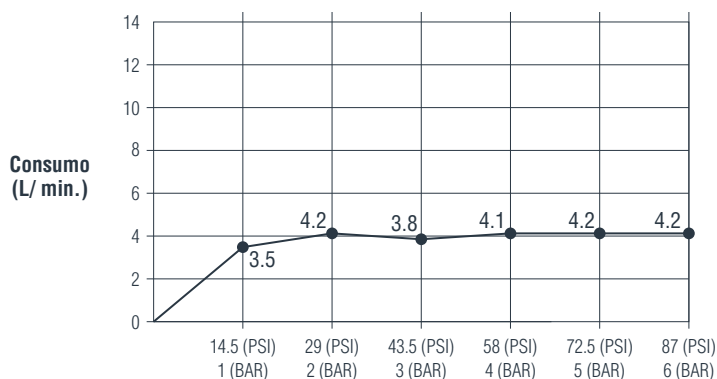





Diseño estilizado, con líneas suavizadas y que ofrece una gama de acabados especiales para adornar los ambientes del baño. Gracias a su bajo consumo de agua, este producto logra cumplir los estándares de la norma Edge. Nuestra línea de productos Kubika implementa los mismos acabados, permitiendo sincronizar e integrar los ambientes en diferentes espacios de su hogar.

RESULTADOS CONSUMO DE AGUA (L/ Min.):



Presión de trabajo en (PSI) y (BAR).

INFORMACIÓN TÉCNICA

	Presión de trabajo (PSI): Mín. 7.25 / Máx. 145.		Acabado del producto: Varios disponibles.		Garantía cuerpo interno: - 30 años.
	Temperatura de trabajo: Mín. 0 (°C) / Máx. 90 (°C)		Peso Neto: 1.67 Kg. ±5%		Garantía acabado: - 5 años.
	Flujo de agua promedio: 3.8 L/ minuto a 43.5 (PSI)		Peso Bruto: 1.78 Kg. ±5%		
	Material del producto: Latón + Zinc.		Tipología de chorro: Circular espumoso.		

PRESENTACIONES DISPONIBLES



01. | Acabado **Niquel**



02. | Acabado **Rose Gold**



03. | Acabado **Negro Mate**



04. | Acabado **Cromado**

DIBUJO TÉCNICO

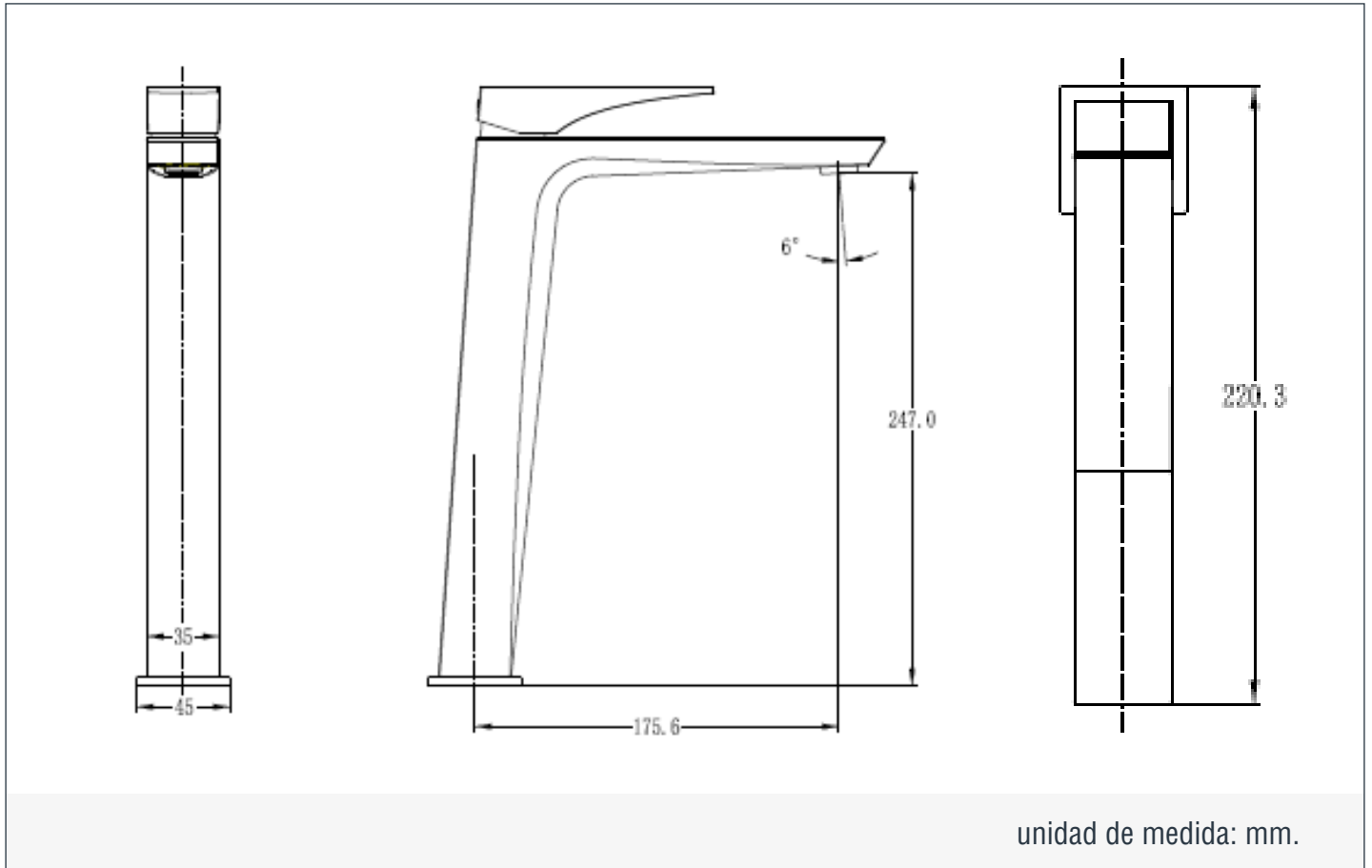

LIMPIEZA & MANTENIMIENTO

Para mantener la estética y prolongar la apariencia de su producto, realice el siguiente mantenimiento:

Humedezca un paño de algodón en una solución (de agua y jabón suave) para enjuagar el producto. Posteriormente termine la limpieza secando el producto con un paño de algodón limpio. Se recomienda aplicar este mantenimiento a diario en zonas costeras y en zonas no costeras cada 2 o 3 días.

No aplique productos abrasivos, ácidos o disolventes en el mantenimiento de este producto.