

GRIFERIA SENSOR











PUBLIC

DESCRIPCIÓN:

Grifería de lavamanos con función de sensor. Disminuye el riesgo de ser vandalizada y el desperdicio de agua, ya que el flujo de agua se activa por proximidad



INFORMACIÓN TÉCNICA

 Presión de trabajo: 29-116 (PSI).	 Voltaje: 110-120 V/ 60 Hz/ 10.5 A.	 Tiempo espera: No aplica
 Temperatura de trabajo: Mín. 0 (°C) / Máx. 80 (°C)	 Calibre Entrada: G 1/2"	 Garantía mecanismo interno: - 5 años.
 Flujo de Agua: 6 L/min.	 Peso: Neto: 1 Kg.	 Garantía acabado: - 5 años.
 Material Producto: Latón	 Tipología de Chorro: Circular espumoso	



DIBUJO TÉCNICO

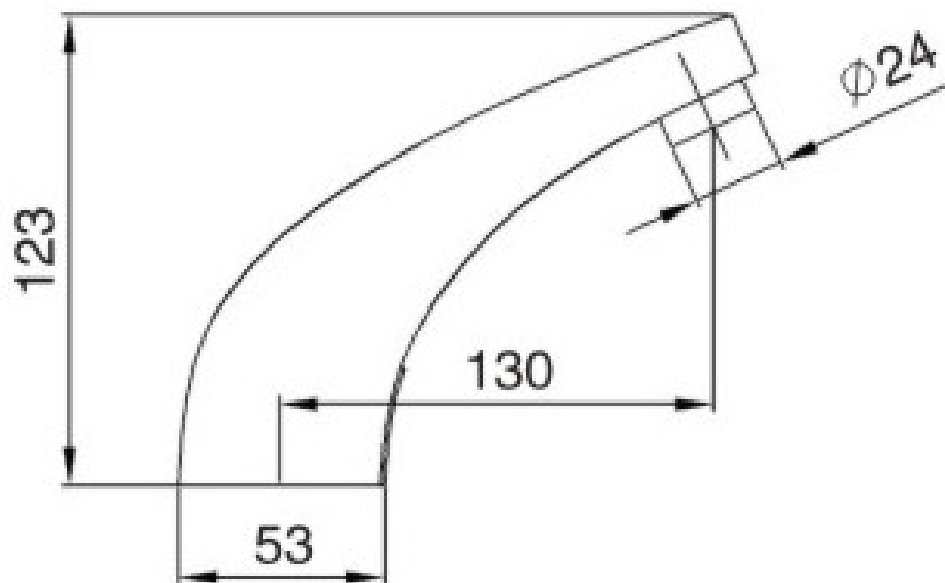

unidad de medida: mm.

INSTRUCCIONES DE MANTENIMIENTO

Para mantener la estética y prolongar la apariencia de su producto, realice el siguiente mantenimiento:

- Humedezca un paño de algodón en una solución (de agua y jabón suave) para enjuagar el producto. Posteriormente termine la limpieza secando el producto con un paño de algodón limpio. Se recomienda aplicar este mantenimiento a diario en zonas costeras y en zonas no costeras cada 2 o 3 días.
- No aplique productos abrasivos, ácidos o disolventes en el mantenimiento de este producto.